

Bluetooth® Audio System

Operating Instructions _____ **US**Mode d'emploi _____ **FR**

Owner's Record

The model and serial numbers are located on the bottom of the unit.

Record the serial number in the space provided below.

Refer to these numbers whenever you call upon your Sony dealer regarding this product.

Model No. MEX-BT3700U Serial No. _____

To cancel the demonstration (DEMO) display, see page 7.

Pour annuler l'affichage de démonstration (DEMO), reportez-vous à la page 7.

MEX-BT3700U



Be sure to install this unit in the dashboard of the car for safety. For installation and connections, see the supplied installation/connections manual.

Warning

This equipment has been tested and found to comply with the limits for a Class B digital device, pursuant to Part 15 of the FCC Rules. These limits are designed to provide reasonable protection against harmful interference in a residential installation. This equipment generates, uses, and can radiate radio frequency energy and, if not installed and used in accordance with the instructions, may cause harmful interference to radio communications. However, there is no guarantee that interference will not occur in a particular installation. If this equipment does cause harmful interference to radio or television reception, which can be determined by turning the equipment off and on, the user is encouraged to try to correct the interference by one or more of the following measures:

- Reorient or relocate the receiving antenna.
- Increase the separation between the equipment and receiver.
- Connect the equipment into an outlet on a circuit different from that to which the receiver is connected.
- Consult the dealer or an experienced radio/TV technician for help.

This transmitter must not be co-located or operated in conjunction with any other antenna or transmitter.

This equipment complies with FCC and IC radiation exposure limits set forth for uncontrolled equipment and meets the FCC radio frequency (RF) Exposure Guidelines in Supplement C to OET65 and RSS-102 of the IC radio frequency (RF) Exposure rules. This equipment has very low levels of RF energy that it deemed to comply without maximum permissive exposure evaluation (MPE). But it is desirable that it should be installed and operated with at least 20 cm and more between the radiator and person's body (excluding extremities: hands, wrists, feet and ankles).

You are cautioned that any changes or modifications not expressly approved in this manual could void your authority to operate this equipment.

CAUTION

The use of optical instruments with this product will increase eye hazard.

For the state of california, USA only

Perchlorate Material – special handling may apply, See www.dtsc.ca.gov/hazardouswaste/perchlorate

Perchlorate Material: Lithium battery contains perchlorate

Note on the lithium battery

Do not expose the battery to excessive heat such as direct sunlight, fire or the like.

The *Bluetooth* word mark and logos are owned by the Bluetooth SIG, Inc. and any use of such marks by Sony Corporation is under license. Other trademarks and trade names are those of their respective owners.

ZAPPIN is a trademark of Sony Corporation.



Windows Media, and the Windows logo are trademarks or registered trademarks of Microsoft Corporation in the United States and/or other countries.

iPod is a trademark of Apple Inc., registered in the U.S. and other countries.

iPhone is a trademark of Apple Inc.

MPEG Layer-3 audio coding technology and patents licensed from Fraunhofer IIS and Thomson.

This product is protected by certain intellectual property rights of Microsoft Corporation. Use or distribution of such technology outside of this product is prohibited without a license from Microsoft or an authorized Microsoft subsidiary.

Content providers are using the digital rights management technology for Windows Media contained in this device (“WM-DRM”) to protect the integrity of their content (“Secure Content”) so that their intellectual property, including copyright, in such content is not misappropriated.

This device uses WM-DRM software to play Secure Content (“WM-DRM Software”). If the security of the WM-DRM Software in this device has been compromised, owners of Secure Content (“Secure Content Owners”) may request that Microsoft revoke the WM-DRM Software’s right to acquire new licenses to copy, display and/or play Secure Content. Revocation does not alter the WM-DRM Software’s ability to play unprotected content. A list of revoked WM-DRM Software is sent to your device whenever you download a license for Secure Content from the Internet or from a PC. Microsoft may, in conjunction with such license, also download revocation lists onto your device on behalf of Secure Content Owners.



The “HD Radio Ready” logo indicates that this product will control a Sony HD Radio™ tuner (sold separately).

For HD Radio™ tuner operation, please refer to the HD Radio™ tuner Operating Instructions.

HD Radio™ and the HD Radio Ready logo are proprietary trademarks of iBiquity Digital Corp.



The “SAT Radio Ready” logo indicates that this product will control a satellite radio tuner module

(sold separately). Please see your nearest authorized Sony dealer for details on the satellite radio tuner module.

“SAT Radio,” “SAT Radio Ready,” the SAT Radio and SAT Radio Ready logos and all related marks are trademarks of Sirius Satellite Radio Inc. and XM Satellite Radio Inc.

Warning if your car's ignition has no ACC position

Be sure to set the Auto Off function (page 20).

The unit will shut off completely and automatically in the set time after the unit is turned off, which prevents battery drain.

If you do not set the Auto Off function, press and hold **(OFF)** until the display disappears each time you turn the ignition off.

Table of Contents

Getting Started

Playable discs on this unit	6
Notes on Bluetooth	6
Resetting the unit	6
Canceling the DEMO mode	7
Preparing the card remote commander	7
Setting the clock	7
Detaching the front panel	7
Attaching the front panel	7

Location of controls and basic operations

Main unit	8
Card remote commander RM-X304	10
Searching for a track	11
Searching a track by name	
— Quick-BrowZer	11
Searching a track by listening to track passages	
— ZAPPIN™	12

Radio

Storing and receiving stations	12
Storing automatically — BTM	12
Storing manually	12
Receiving the stored stations	12
Tuning automatically	12

CD

Display items	13
Repeat and shuffle play	13

USB devices

Playing back a USB device	13
Display items	14
Repeat and shuffle play	14

iPod

Playing back iPod	14
Display items	15
Setting the play mode	15
Repeat and shuffle play	15
Operating an iPod directly	
— Passenger control	16

Bluetooth (Handsfree calling and Music streaming)

Bluetooth operations	16
Pairing	16
About Bluetooth icons	17
Connection	17
To switch the Bluetooth signal output of this unit to on	17
Connecting a cellular phone	17
Connecting an audio device	18
Handsfree calling	18
Receiving calls	18
Making calls	18
Call transfer	18
Voice Dial Activation	18
Music streaming	19
Listening to music from an audio device	19
Operating an audio device with this unit	19
Deleting registration of all paired devices	19

Other functions

Changing the sound settings	20
Adjusting the sound characteristics	20
Customizing the equalizer curve	
— EQ3	20
Adjusting setup items — SET	20
Using optional equipment	21
Auxiliary audio equipment	21
CD changer	22
Rotary commander RM-X4S	22
External microphone XA-MC10	23

Additional Information

Precautions	23
Notes on discs	23
Playback order of MP3/WMA/AAC files	24
About iPod	24
About Bluetooth function	24
Maintenance	25
Removing the unit	26
Specifications	26
Troubleshooting	27
Error displays/Messages	29

Support site

If you have any questions or for the latest support information on this product, please visit the web site below:

<http://esupport.sony.com>
<http://www.xplodsony.com/>







Provides information on:

- Models and manufacturers of compatible digital audio players
- Supported MP3/WMA/AAC files
- Models and manufacturers of compatible cellular phones and the FAQ about Bluetooth function

Getting Started

Playable discs on this unit

This unit can play CD-DA (also containing CD TEXT) and CD-R/CD-RW (MP3/WMA/AAC files (page 23)).

Type of discs	Label on the disc	
CD-DA		
MP3 WMA AAC		
		

Notes on Bluetooth

Caution

IN NO EVENT SHALL SONY BE LIABLE FOR ANY INCIDENTAL, INDIRECT OR CONSEQUENTIAL DAMAGES OR OTHER DAMAGES INCLUDING, WITHOUT LIMITATION, LOSS OF PROFITS, LOSS OF REVENUE, LOSS OF DATA, LOSS OF USE OF THE PRODUCT OR ANY ASSOCIATED EQUIPMENT, DOWNTIME, AND PURCHASER'S TIME RELATED TO OR ARISING OUT OF THE USE OF THIS PRODUCT, ITS HARDWARE AND/OR ITS SOFTWARE.

IMPORTANT NOTICE!

Safe and efficient use

Changes or modifications to this unit not expressly approved by Sony may void the user's authority to operate the equipment.

Please check for exceptions, due to national requirement or limitations, in usage of Bluetooth equipment before using this product.

Driving

Check the laws and regulations on the use of cellular phones and handsfree equipment in the areas where you drive.

Always give full attention to driving and pull off the road and park before making or answering a call if driving conditions so require.

Connecting to other devices

When connecting to any other device, please read its user guide for detailed safety instructions.

Radio frequency exposure

RF signals may affect improperly installed or inadequately shielded electronic systems in cars, such as electronic fuel injection systems, electronic antiskid (antilock) braking systems, electronic speed control systems or air bag systems. For installation or service of this device, please consult with the manufacturer or its representative of your car. Faulty installation or service may be dangerous and may invalidate any warranty that may apply to this device.

Consult with the manufacturer of your car to ensure that the use of your cellular phone in the car will not affect its electronic system.

Check regularly that all wireless device equipment in your car is mounted and operating properly.

Emergency calls

This Bluetooth car handsfree and the electronic device connected to the handsfree operate using radio signals, cellular, and landline networks as well as user-programmed function, which cannot guarantee connection under all conditions.

Therefore do not rely solely upon any electronic device for essential communications (such as medical emergencies).

Remember, in order to make or receive calls, the handsfree and the electronic device connected to the handsfree must be switched on in a service area with adequate cellular signal strength.

Emergency calls may not be possible on all cellular phone networks or when certain network services and/or phone features are in use.

Check with your local service provider.

Resetting the unit

Before operating the unit for the first time, or after replacing the car battery or changing the connections, you must reset the unit.

Detach the front panel (page 7) and press the RESET button (page 8) with a pointed object, such as a ball-point pen.

Note

Pressing the RESET button will erase the clock setting and some stored contents.

Canceling the DEMO mode

You can cancel the demonstration display which appears during turning off.

- 1 **Press and hold the select button.**
The setup display appears.
- 2 **Press the select button repeatedly until “DEMO” appears.**
- 3 **Rotate the control dial to select “DEMO-OFF”**
- 4 **Press and hold the select button.**
The setup is complete and the display returns to normal play/reception mode.

Preparing the card remote commander

Remove the insulation film.

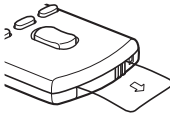

Tip

For how to replace the battery, see page 25.

Setting the clock

The clock uses a 12-hour digital indication.

- 1 **Press and hold the select button.**
The setup display appears.
- 2 **Press the select button repeatedly until “CLOCK-ADJ” appears.**
- 3 **Press (SEEK) +.**
The hour indication flashes.
- 4 **Rotate the control dial to set the hour and minute.**
To move the digital indication, press (SEEK) +/-.
- 5 **After setting the minute, press the select button.**
The setup is complete and the clock starts.

To display the clock, press (DSPL). Press (DSPL) again to return to the previous display.

Detaching the front panel

You can detach the front panel of this unit to prevent theft.

Caution alarm

If you turn the ignition switch to the OFF position without detaching the front panel, the caution alarm will sound for a few seconds. The alarm will only sound if the built-in amplifier is used.

- 1 **Press (OFF).**
The unit is turned off.
- 2 **Press , then pull it off towards you.**

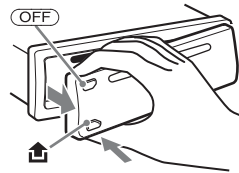

Notes

- Do not drop or put excessive pressure on the front panel and display window.
- Do not subject the front panel to heat/high temperature or moisture. Avoid leaving it in a parked car or on a dashboard/rear tray.
- Do not detach the front panel during playback of the USB device, otherwise USB data may be damaged.

Attaching the front panel

Engage part (A) of the front panel with part (B) of the unit, as illustrated, and push the left side into position until it clicks.

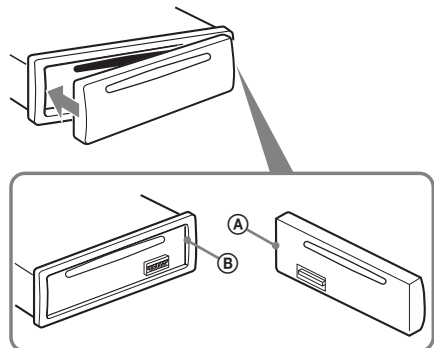

Note

Do not put anything on the inner surface of the front panel.

Location of controls and basic operations

Main unit

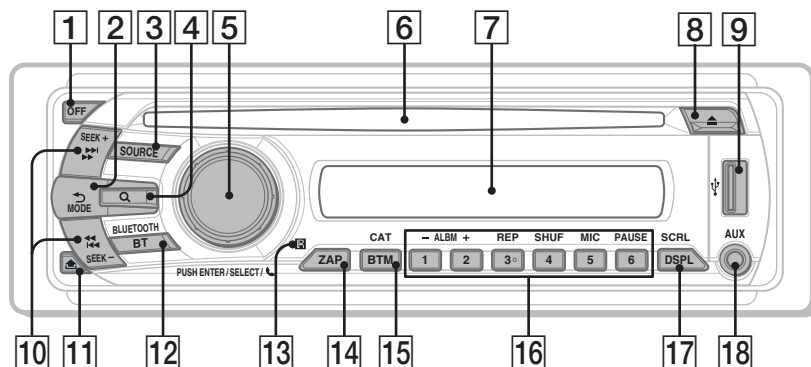

Front panel removed

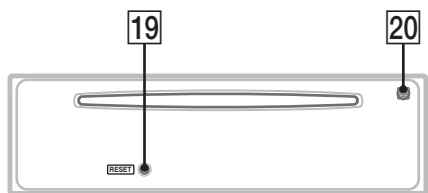

This section contains instructions on the location of controls and basic operations. For details, see the respective pages.

The corresponding buttons on the card remote commander control the same functions as those on the unit.

- 1 OFF button**
To power off; stop the source.
- 2 ↶ (BACK)/MODE button** page 11, 12, 14, 15, 16
Press to: Return to the previous display/
select the radio band (FM/AM)*1/select the
play mode of iPod.
Press and hold to: Enter/cancel the passenger
control.
- 3 SOURCE button**
To power on; change the source (Radio/CD/
USB/AUX/Bluetooth audio/Bluetooth
phone)*1.
- 4 Q (BROWSE) button** page 11
To enter the Quick-BrowZer mode.
- 5 Control dial/select / (handfree)
button**
To adjust volume/select search category
(rotate); select setup items (press and rotate);
receive/end a call (press).
- 6 Disc slot**
Insert the disc (label side up), playback
starts.
- 7 Display window**
- 8 ▲ (eject) button**
To eject the disc.
- 9 USB terminal** page 13
To connect to the USB device.

10 SEEK +/- buttons

CD/USB:

To skip tracks (press); skip tracks continuously (press, then press again within about 1 second and hold); reverse/fast-forward a track (press and hold).

Radio:

To tune in stations automatically (press); find a station manually (press and hold).

Bluetooth audio device*2:

To skip tracks (press).

11  (front panel release) button page 7

12 BT (BLUETOOTH) button page 16

For Bluetooth signal on/off, pairing.

13 Receptor for the card remote commander

14 ZAP button page 12

To enter ZAPPIN™ mode.

15 BTM/CAT*3 button page 12

To start the BTM function (press and hold).

16 Number buttons

CD/USB:

1/2: **ALBM -/+** (during MP3/WMA/AAC playback)

To skip albums (press); skip albums continuously (press and hold).

3: **REP** page 13, 14, 15

4: **SHUF** page 13, 14, 15

6: **PAUSE**

To pause playback. To cancel, press again.

Radio:

To receive stored stations (press); store stations (press and hold).

Bluetooth audio device*2:

6: **PAUSE**

To pause playback. To cancel, press again.

Bluetooth phone:

5: **MIC** page 18

17 DSPL (display)/SCRL (scroll) button page 13, 14, 15, 16

To change display items (press); scroll the display item (press and hold).

18 AUX input jack page 21

To connect a portable audio device.

19 RESET button page 6

20 Microphone page 18

Note

Do not cover the microphone, the handsfree function may not work properly.

*1 *In the case of a CD changer, HD Radio tuner or SAT tuner being connected; when **(SOURCE)** is pressed, the connected device ("HD," "XM" or "SR") will appear in the display, depending on which device is connected. Furthermore, if **(MODE)** is pressed, you can switch the changer, HD Radio tuner band or SAT tuner band.*

*2 *When a Bluetooth audio device (supports AVRCP of Bluetooth technology) is connected. Depending on the device, certain operations may not be available.*

*3 *When the SAT tuner is connected.*

Notes

- *When ejecting/inserting a disc, keep any USB devices disconnected to avoid damage to the disc.*
- *If the unit is turned off and the display disappears, it cannot be operated with the card remote commander unless **(SOURCE)** on the unit is pressed, or a disc is inserted to activate the unit first.*

Card remote commander RM-X304

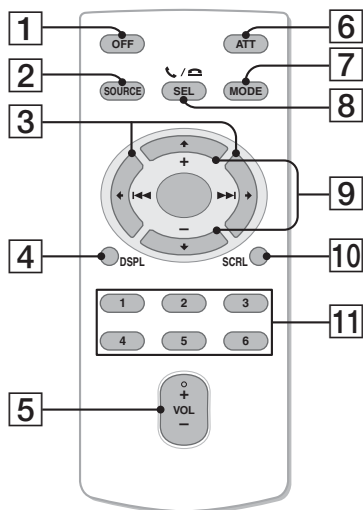

- 7 MODE button**
Press to: Select the radio band (FM/AM)/ select the play mode of iPod.
Press and hold to: Enter/cancel the passenger control.
- 8 SEL (select) / \wedge / $\u2264$ (handsfree) button**
The same as the select button on the unit.
- 9 \uparrow (+) / \downarrow (-) buttons**
To control CD/USB, the same as (1) / (2) (ALBM -/+) on the unit.
Setup, sound setting, etc., can be operated by \uparrow \downarrow .
- 10 SCRL (scroll) button**
To scroll the display item.
- 11 Number buttons**
To receive stored stations (press); store stations (press and hold).

Some of the following buttons on the card remote commander have different functions, or are different from the unit. Remove the insulation film before use (page 7).

- 1 OFF button**
To power off; stop the source.
- 2 SOURCE button**
To power on; change the source (Radio/CD/USB/AUX/Bluetooth audio/Bluetooth phone).
- 3 \leftarrow (I $\leftarrow\leftarrow$) / \rightarrow ($\rightarrow\rightarrow$) buttons**
To control radio/CD/USB/Bluetooth audio, the same as (SEEK) -/+ on the unit.
Setup, sound setting, etc., can be operated by \leftarrow \rightarrow .
- 4 DSPL (display) button**
To change display items.
- 5 VOL (volume) +/- button**
To adjust volume.
- 6 ATT (attenuate) button**
To attenuate the sound. To cancel, press again.

Searching for a track

Searching a track by name — Quick-BrowZer

You can search for a track in a CD or USB device easily by category.

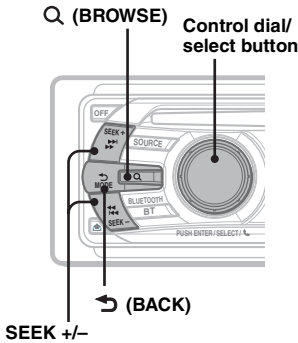

- 1 Press Q (BROWSE).**
The unit enters the Quick-BrowZer mode, and the list of search categories appears.
- 2 Rotate the control dial to select the desired search category, then press it to confirm.**
- 3 Repeat step 2 until the desired track is selected.**
Playback starts.

To return to the previous display
Press **↶** (BACK).

To exit the Quick-BrowZer mode
Press **Q** (BROWSE).

Note
When entering the Quick-BrowZer mode, the repeat/shuffle setting is canceled.

Searching by skip items — Jump mode

When many items are in a category, you can search the desired item quickly.

- 1 Press **(SEEK)** + in Quick-BrowZer mode.**
The following display appears.

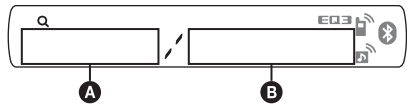

- A** Current item number
- B** Total item number in the current layer

Then the item name will appear.

- 2 Rotate the control dial to select the desired item, or one near the desired item.**
It skips in steps of 10% of the total item number.
- 3 Press the select button.**
The display returns to the Quick-BrowZer mode and the selected item appears.
- 4 Rotate the control dial to select the desired item and press it.**
Playback starts if the selected item is a track.

To cancel Jump mode

Press **↶** (BACK) or **(SEEK)** -.

Searching a track by listening to track passages — ZAPPIN™

While playing back short track passages in a CD or USB device in sequence, you can search for a track you want to listen to.

ZAPPIN mode is suitable for searching for a track in shuffle or shuffle repeat mode.

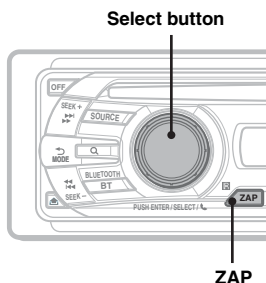

1 Press **ZAPP** during playback.

After “ZAPPIN” appears in the display, playback starts from a passage of the next track.

The passage is played for the set time, then a click sounds and the next passage starts.

Track

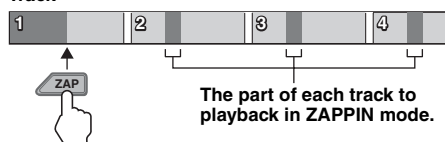

2 Press the select button or **ZAPP** when a track you want to listen is played back.

The track that you select returns to normal play mode from the beginning.

To search a track by ZAPPIN mode again, repeat steps 1 and 2.

Tips

- You can select the playback time from about 6 seconds/9 seconds/30 seconds (page 21). You cannot select the passage of the track to playback.
- Press **SEEK** +/- or **(1)/(2)** (ALBM +/-) in ZAPPIN mode to skip a track or album.

Radio

Storing and receiving stations

Caution

When tuning in stations while driving, use Best Tuning Memory (BTM) to prevent an accident.

Storing automatically — BTM

1 Press **SOURCE** repeatedly until “TUNER” appears.

To change the band, press **MODE** repeatedly. You can select from FM1, FM2, FM3, AM1 or AM2.

2 Press and hold **BTM** until “BTM” flashes.

The unit stores stations in order of frequency on the number buttons.

A beep sounds when the setting is stored.

Storing manually

1 While receiving the station that you want to store, press and hold a number button (**1** to **6**) until “MEM” appears.

Note

If you try to store another station on the same number button, the previously stored station will be replaced.

Receiving the stored stations

1 Select the band, then press a number button (**1** to **6**).

Tuning automatically

1 Select the band, then press **SEEK** +/- to search for the station.

Scanning stops when the unit receives a station. Repeat this procedure until the desired station is received.

Tip

If you know the frequency of the station you want to listen to, press and hold **SEEK** +/- to locate the approximate frequency, then press **SEEK** +/- repeatedly to fine adjust to the desired frequency (manual tuning).

Display items

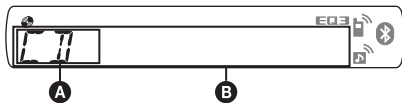

- A** Source
- B** Track name*¹, Disc/artist name*¹, Artist name*¹, Album number*², Album name*¹, Track number/Elapsed playing time, Clock

*¹ The information of a CD TEXT, MP3/WMA/AAC is displayed.

*² Album number is displayed only when the album is changed.

To change display items **B**, press **(DSPL)**.

Tip

Displayed items will differ depending on the disc type, recording format and settings.

Repeat and shuffle play

- 1 During playback, press **(3)** (REP) or **(4)** (SHUF) repeatedly until the desired setting appears.

Select	To play
(3) TRACK	track repeatedly.
(3) ALBUM*	album repeatedly.
(4) SHUF ALBUM*	album in random order.
(4) SHUF DISC	disc in random order.

* When an MP3/WMA/AAC is played.

To return to normal play mode, select “**(3)** OFF” or “SHUF OFF.”

For details on the compatibility of your USB device, visit the support site.

Support site

<http://esupport.sony.com>
<http://www.xplodsony.com/>

- MSC (Mass Storage Class) and MTP (Media Transfer Protocol) type USB devices compliant with the USB standard can be used.
- Corresponding codec is MP3 (.mp3), WMA (.wma) and AAC (.m4a).
- Backup of data in a USB device is recommended.

Note

Connect the USB device after starting the engine. Depending on the USB device, malfunction or damage may occur if it is connected before starting the engine.

Playing back a USB device

- 1 Connect the USB device to the USB terminal.

When using a cable, use the one supplied with the USB device to connect.

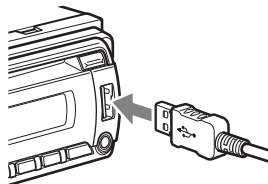

Playback starts.

If a USB device is already connected, to start playback, press **(SOURCE)** repeatedly until “USB” appears.

Press **(OFF)** to stop playback.

Removing the USB device

- 1 Stop the USB device playback.
- 2 Remove the USB device.
If you remove your USB device during playback, data in the USB device may be damaged.

Notes

- Do not use USB devices so large or heavy that they may fall down due to vibration, or cause a loose connection.
- Do not detach the front panel during playback of the USB device, otherwise USB data may be damaged.
- This unit cannot recognize USB devices via a USB hub.

Display items

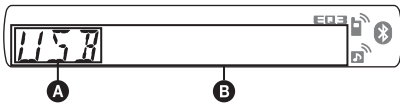

- A** Source
- B** Track name, Artist name, Album number*, Album name, Track number/Elapsed playing time, Clock

* Album number is displayed only when the album is changed.

To change display items **B**, press **(DSPL)**.

Notes

- Displayed items will differ, depending on the USB device, recorded format and settings. For details, visit the support site.
- The maximum number of displayable data is as follows.
 - folders (albums): 128
 - files (tracks) per folder: 500
- Do not leave a USB device in a parked car, as malfunction may result.
- It may take time for playback to begin, depending on the amount of recorded data.
- DRM (Digital Rights Management) files may not be played.
- During playback or fast-forward/reverse of a VBR (Variable Bit Rate) MP3/WMA/AAC file, elapsed playing time may not display accurately.
- Playback of the following MP3/WMA/AAC files is not supported.
 - lossless compression
 - copyright-protected

Repeat and shuffle play

- 1 During playback, press **(3)** (REP) or **(4)** (SHUF) repeatedly until the desired setting appears.

Select	To play
↶ TRACK	track repeatedly.
↶ ALBUM	album repeatedly.
SHUF ALBUM	album in random order.
SHUF DEVICE	device in random order.

After 3 seconds, the setting is complete.

To return to normal play mode, select “**↶ OFF**” or “**SHUF OFF**.”

iPod

For details on the compatibility of your iPod, see “About iPod” on page 24 or visit the support site. In these Operating Instructions, “iPod” is used as a general reference for the iPod functions on the iPod and iPhone, unless otherwise specified by the text or illustrations.

Support site

<http://esupport.sony.com>
<http://www.xplodsony.com/>

Playing back iPod

Before connecting the iPod, turn down the volume of the unit.

- 1 Connect the iPod to the USB terminal via the dock connector to USB cable.

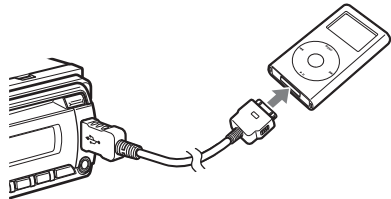

The iPod will turn on automatically, and the display will appear on the iPod screen as below.*



Tip

We recommend the RC-100IP USB cable (not supplied) to connect the dock connector.

The tracks on the iPod start playing automatically from the point last played.

If an iPod is already connected, to start playback press **(SOURCE)** repeatedly until “USB” appears. (“IPD” appears in the display when iPod is recognized.)

* If the iPod was played back in the passenger control last time, this will not appear.

- 2 Press **(MODE)** to select the play mode.

The mode changes as follows:

RESUMING → **ALBUM** → **TRACK** → **PODCAST*** → **GENRE** → **PLAYLIST** → **ARTIST**

* May not appear depending on iPod setting.

3 Adjust the volume.

Press **(OFF)** to stop playback.

Removing the iPod

- 1 Stop the iPod playback.
- 2 Remove the iPod.

Caution for iPhone

When you connect an iPhone via USB, telephone volume is controlled by iPhone itself. In order to avoid sudden loud sound after a call, do not increase the volume on the unit during a telephone call.

Notes

- Do not detach the front panel during playback of the iPod, otherwise data may be damaged.
- This unit cannot recognize iPod via a USB hub.

Tips

- When the ignition key is turned to the ACC position, and the unit is on, the iPod will be recharged.
- If the iPod is disconnected during playback, "NO DEV" appears in the display of the unit.

Resume mode

When the iPod is connected to the dock connector, the mode of this unit changes to resume mode and playback starts in the mode set by the iPod.

In resume mode, the following buttons do not function.

- **(3)** (REP)
- **(4)** (SHUF)

Display items

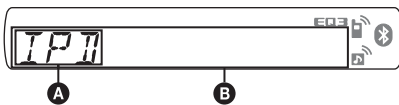

- A** Source (iPod) indication
- B** Track name, Artist name, Album name, Track number/Elapsed playing time, Clock

To change display items **B**, press **(DSPL)**.

Tip

When album/podcast/genre/artist/playlist is changed, its item number appears momentarily.

Note

Some letters stored in iPod may not be displayed correctly.

Setting the play mode

1 During playback, press **(MODE)**.

The mode changes as follows:

ALBUM → **TRACK** → **PODCAST*** →
GENRE → **PLAYLIST** → **ARTIST**

* May not appear depending on iPod setting.

Skipping albums, podcasts, genres, playlists and artists

To	Press
Skip	(1) / (2) (ALBM -/+) [press once for each]
Skip continuously	(1) / (2) (ALBM -/+) [hold to desired point]

Repeat and shuffle play

1 During playback, press **(3)** (REP) or **(4)** (SHUF) repeatedly until the desired setting appears.

Select	To play
(3) TRACK	track repeatedly.
(3) ALBUM	album repeatedly.
(3) PODCAST	podcast repeatedly.
(3) ARTIST	artist repeatedly.
(3) PLAYLIST	playlist repeatedly.
(3) GENRE	genre repeatedly.
(4) SHUF ALBUM	album in random order.
(4) SHUF PODCAST	podcast in random order.
(4) SHUF ARTIST	artist in random order.
(4) SHUF PLAYLIST	playlist in random order.
(4) SHUF GENRE	genre in random order.
(4) SHUF DEVICE	device in random order.

After 3 seconds, the setting is complete.

To return to normal play mode, select "**(3)** OFF" or "**(4)** SHUF OFF."

Operating an iPod directly — Passenger control

You can operate an iPod connected to the dock connector directly.

1 During playback, press and hold

(MODE).

“MODE IPOD” appears and you will be able to operate the iPod directly.

To change the display items

Press (DSPL).

The display items change as follows:

Track name → Artist name → Album name →
MODE IPOD → Clock

To exit the passenger control

Press and hold (MODE).

Then “MODE AUDIO” will appear and the play mode will change to “RESUMING.”

Notes

- The volume can be adjusted only by the unit.
- If this mode is canceled, the repeat setting will be turned off.

Bluetooth (Handsfree calling and Music streaming)

Bluetooth operations

To use the Bluetooth function, the following procedure is necessary.

1 Pairing

When connecting Bluetooth devices for the first time, mutual registration is required. This is called “pairing.” This registration (pairing) is required only for the first time, as this unit and the other devices will recognize each other automatically from the next time. You can pair up to 8 devices. (Depending on the device, you may need to input a passcode for each connection.)

2 Connection

To use the device after pairing is made, start the connection. Sometimes pairing allows to connect automatically.

3 Handsfree calling/Music streaming

You can talk handsfree and listen to music when the connection is made.

Support site

<http://esupport.sony.com>
<http://www.xplodsony.com/>

Pairing

First, register (“pair”) a Bluetooth device (cellular phone, etc.) and this unit with each other. You can pair up to 8 devices. Once pairing is established, there is no need for pairing again.

1 Place the Bluetooth device within 1 m (3 ft) of this unit.

2 Press and hold (BT) until “” flashes (about 5 seconds).

The unit enters pairing standby mode.

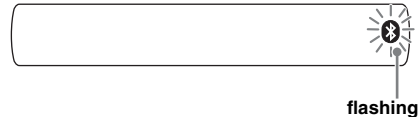

3 Set the Bluetooth device to search for this unit.

A list of detected devices appears in the display of the device to be connected. This unit is displayed as “XPLOD” on the device to be connected.

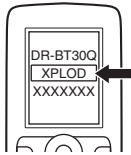

4 If Passcode* input is required on the display of the device to be connected, input “0000.”

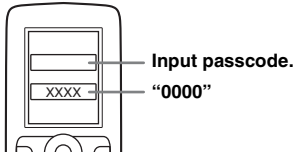



This unit and the Bluetooth device memorize each other’s information, and when pairing is made, the unit is ready for connection to the device.



“” flashes and then stays lit after pairing is complete.

5 Set the Bluetooth device to connect to this unit.

“” or “” appears when the connection is made.



* Passcode may be called “passkey,” “PIN code,” “PIN number” or “Password,” etc., depending on the device.

Note

Pairing standby mode is not released until the connection is made.

About Bluetooth icons

The following icons are used by this unit.

	lit: flashing: off:	Bluetooth signal on Pairing standby mode Bluetooth signal off
	lit: flashing: off:	Connection successful Connecting No connection
	lit: flashing: off:	Connection successful Connecting No connection

Connection

If pairing has already been achieved, start operation from here.

To switch the Bluetooth signal output of this unit to on

To use the Bluetooth function, switch the Bluetooth signal output of this unit to on.

1 Press and hold until “” lights (about 3 seconds).

Bluetooth signal is switched to on.



Connecting a cellular phone

1 Be sure that both this unit and the cellular phone are switched to Bluetooth signal on.

2 Connect to this unit using the cellular phone.

“” appears when the connection is made.





Connecting the last-connected cellular phone from this unit

1 Be sure that both this unit and the cellular phone are switched to Bluetooth signal on.

2 Press repeatedly until “BT PHONE” appears.

3 Press .

“” flashes while the connection is being made. And then “” stays lit when the connection is made.

Note

While streaming Bluetooth audio, you cannot connect from this unit to the cellular phone. Connect from the cellular phone to this unit instead. A connecting noise may be heard over playback sound.

Tip



With Bluetooth signal on: when the ignition is switched to on, this unit reconnects automatically to the last-connected cellular phone. But automatic connection also depends on the cellular phone’s specification. If this unit does not reconnect automatically, connect manually.

Connecting an audio device

- 1 Be sure that both this unit and the audio device are switched to Bluetooth signal on.
- 2 Connect to this unit using the audio device.
“” appears when the connection is made.



Connecting the last-connected audio device from this unit

- 1 Be sure that both this unit and the audio device are switched to Bluetooth signal on.
- 2 Press **(SOURCE)** repeatedly until “BT AUDIO” appears.
- 3 Press **(6)**.
“” flashes while the connection is being made. And then “” stays lit when the connection is made.

Handsfree calling

Check that the unit and cellular phone are connected beforehand.

Receiving calls

When receiving a call, a ring tone is output from your car speakers.

- 1 Press  (handsfree) when a call is received with a ring tone.
The phone call starts.

To end a call

Press  (handsfree) again, or **(OFF)**.

To reject an incoming call, press and hold  (handsfree) for 2 seconds.

Mic Gain adjustment

You can switch between two volume levels (“LOW” or “HI”) to set a suitable level for the other party during a call.

- 1 Press **(5)** during a call.
The item changes as follows:
MIC-LOW ↔ MIC-HI

Note

The microphone of this unit is located on the rear of the front panel (page 8). Do not cover the microphone with tape, etc.

Making calls

In the case of making calls from this unit, redial is used.

- 1 Press **(SOURCE)** repeatedly until “BT PHONE” appears.
- 2 Press and hold  (handsfree) for 3 seconds or more.
The phone call starts.

To end a call

Press  (handsfree) again, or **(OFF)**.

To call another phone, use your cellular phone, and then transfer the call.

For call transfer details, check the following.

Call transfer

In order to activate/deactivate the appropriate device (this unit/cellular phone), check the following.

- 1 Press and hold  (handsfree) or use your cellular phone.

For details on cellular phone operation, refer to your cellular phone manual.

Note

Depending on the cellular phone, handsfree connection may be cut off when call transfer is attempted.

Voice Dial Activation

You can activate voice dialing with a cellular phone connected to this unit by saying the voice tag stored on the cellular phone, then make a call.

- 1 Press **(SOURCE)** repeatedly until “BT PHONE” appears.
- 2 Press  (handsfree).
The cellular phone enters voice dialing mode.
- 3 Say the voice tag stored on the cellular phone.
Your voice is recognized, and the call is made.

Notes

- Check that unit and cellular phone are connected beforehand.
- Store a voice tag on your cellular phone beforehand.
- If you activate voice dialing with a cellular phone connected to this unit, this function may not always work in some cases.
- Noises such as the engine running may interfere with sound recognition. In order to improve recognition, operate under conditions where noise is minimized.
- Voice dialing may not work in some situations, depending on the effectiveness of the cellular phone's recognition function. For details, see the support site (page 27).

Tips

- Speak in the same way as you did when you stored the voice tag.
- Store a voice tag while seated in the car, via this unit with "BT PHONE" source selected.

Music streaming

Listening to music from an audio device

You can listen to music of an audio device on this unit if the audio device supports A2DP (Advanced Audio Distribution Profile) of Bluetooth technology.

- 1 Turn down the volume on this unit.
- 2 Press **(SOURCE)** repeatedly until "BT AUDIO" appears.
- 3 Operate the audio device to start playback.
- 4 Adjust the volume on this unit.

Adjusting the volume level

The volume level is adjustable for any difference between the unit and the Bluetooth audio device.

- 1 Start playback of the Bluetooth audio device at a moderate volume.
- 2 Set your usual listening volume on the unit.
- 3 Press the select button repeatedly until "BTA" appears, and rotate the volume control dial to adjust the input level (-8 dB to +18 dB).

Operating an audio device with this unit

You can perform the following operations on this unit if the audio device supports AVRCP (Audio Video Remote Control Profile) of Bluetooth technology. (The operation differs depending on the audio device.)

To	Press
Play	(6) (PAUSE)* on this unit.
Pause	(6) (PAUSE)* on this unit.
Skip tracks	SEEK -/+ (◀▶) [once for each track]

* Depending on the device, it may be necessary to press twice.

Operations other than the above should be performed on the audio device.

Notes

- During audio device playback, information such as track number/time, playback status, etc., of a connected audio device is not displayed on this unit.
- Even if the source is changed on this unit, playback of the audio device does not stop.

Tip

You can connect a cellular phone that supports A2DP (Advanced Audio Distribution Profile) as an audio device and listen to music.

Deleting registration of all paired devices

- 1 Press **(OFF)**.
This unit is turned off.
- 2 If "**BT**" lights, press and hold **(BT)** until "**BT**" turns off.
- 3 Press and hold the select button.
- 4 Press the select button repeatedly until "BT INIT" appears.
- 5 Press **(SEEK) +**.
Initializing starts.
It takes 3 seconds to cancel all registration. Do not turn off the power while "INITIAL" is flashing.

Other functions

Changing the sound settings

Adjusting the sound characteristics

- 1 Press the select button repeatedly until the desired item appears.
- 2 Rotate the control dial to adjust the selected item.
- 3 Press ↵ (BACK).
The setting is complete and the display returns to normal play/reception mode.

The following items can be set (follow the page reference for details):

EQ3

Selects an equalizer curve from 7 music types.

LOW*1, **MID***1, **HI***1 (page 20)

BAL (Balance)

Adjusts the sound balance between the left and right speakers.

FAD (Fader)

Adjusts the relative level between the front and rear speakers.

SUB (Subwoofer volume)

Adjusts the subwoofer volume.
("ATT" is the lowest setting.)

AUX*2 (AUX level)

Adjusts the volume level for each connected auxiliary equipment: "+18 dB" – "0 dB" – "-8 dB."

This setting negates the need to adjust the volume level between sources.

BTA*3 (BT-Audio level)

Adjusts the volume level for each connected Bluetooth audio device: "+18 dB" – "0 dB" – "-8 dB."

This setting negates the need to adjust the volume level between sources (page 19).

*1 When EQ3 is activated.

*2 When AUX source is activated.

*3 When Bluetooth audio source is activated (page 19).

Customizing the equalizer curve — EQ3

"CUSTOM" of EQ3 allows you to make your own equalizer settings.

- 1 Select a source, then press the select button repeatedly to select "EQ3."

- 2 Rotate the control dial to select "CUSTOM."
- 3 Press the select button repeatedly until "LOW," "MID" or "HI" appears.
- 4 Rotate the control dial to adjust the selected item.

The volume level is adjustable in 1 dB steps, from -10 dB to +10 dB.

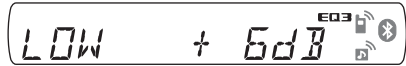

Repeat steps 3 and 4 to adjust the equalizer curve.

To restore the factory-set equalizer curve, press and hold the select button before the setting is complete.

- 5 Press ↵ (BACK).

The setting is complete and the display returns to normal play/reception mode.

Tip

Other equalizer types are also adjustable.

Adjusting setup items — SET

- 1 Press and hold the select button.
The setup display appears.
- 2 Press the select button repeatedly until the desired item appears.
- 3 Rotate the control dial to select the setting (example "ON" or "OFF").
- 4 Press and hold the select button.
The setup is complete and the display returns to normal play/reception mode.

Note

Displayed items will differ, depending on the source and setting.

The following items can be set (follow the page reference for details):

CLOCK-ADJ (Clock Adjust) (page 7)

BEEP

Activates the beep sound: "ON," "OFF."

AUX-A*1 (AUX Audio)

Activates the AUX source display: "ON," "OFF" (page 21).

A.OFF

Shuts off automatically after a desired time when the unit is turned off: "NO," "30S (seconds)," "30M (minutes)," "60M (minutes)."

MIC*1

- "EXT": to automatically switch to the external microphone when it is connected.
- "INT": to select only the internal microphone.

DEMO (Demonstration)

Activates the demonstration: “ON,” “OFF.”

DIM (Dimmer)

Changes the display brightness: “ON,” “OFF.”

A.SCR L*2 (Auto Scroll)

Scrolls long items automatically: “ON,” “OFF.”

LOCAL (Local Seek Mode)

- “ON”: to only tune into stations with stronger signals.
 - “OFF”: to tune normal reception.
-

MONO*3 (Monaural Mode)

Selects monaural reception mode to improve poor FM reception: “ON,” “OFF.”

Z.TIME*2 (Zappin Time)

Selects the playback time for the ZAPPIN function.

- “Z.TIME-1 (about 6 seconds),” “Z.TIME-2 (about 9 seconds),” “Z.TIME-3 (about 30 seconds).”
-

LPF (Low Pass Filter)

Selects the subwoofer cut-off frequency: “OFF,” “80Hz,” “100Hz,” “120Hz,” “140Hz,” “160Hz.”

LPF NORM/REV (Low Pass Filter Normal/Reverse)

Selects the phase when the LPF is on: “NORM,” “REV.”

HPF (High Pass Filter)

Selects the front/rear speaker cut-off frequency: “OFF,” “80Hz,” “100Hz,” “120Hz,” “140Hz,” “160Hz.”

LOUD (Loudness)

Reinforces bass and treble for clear sound at low volume levels: “ON,” “OFF.”

BTM (page 12)**DM+***2

To set the DM+ function: “ON,” “OFF.”

BT INIT*1 (page 19)

*1 When the unit is turned off.

*2 When CD/USB source is activated.

*3 When FM is received.

Using optional equipment

Auxiliary audio equipment

By connecting an optional portable audio device to the AUX input jack (stereo mini jack) on the unit and then simply selecting the source, you can listen on your car speakers. The volume level is adjustable for any difference between the unit and the portable audio device. Follow the procedure below:

Connecting the portable audio device

- 1 Turn off the portable audio device.
- 2 Turn down the volume on the unit.
- 3 Connect to the unit.

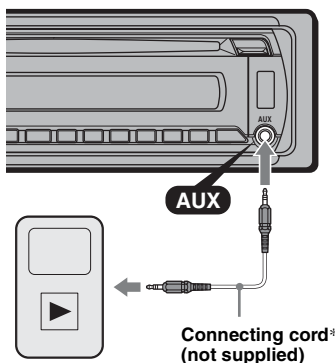

* Be sure to use a straight type plug.

Adjust the volume level

Be sure to adjust the volume for each connected audio device before playback.

- 1 Turn down the volume on the unit.
- 2 Press **(SOURCE)** repeatedly until “AUX” appears. “AUX FRONT IN” appears.
- 3 Start playback of the portable audio device at a moderate volume.
- 4 Set your usual listening volume on the unit.
- 5 Adjust the input level (page 20).

CD changer

Selecting the changer

- 1 Press **(SOURCE)** repeatedly until “CD” appears.
- 2 Press **(MODE)** repeatedly until the desired changer appears.

Unit number Disc number

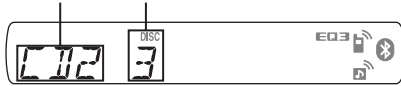

Playback starts.

Skipping albums and discs

- 1 During playback, press **(1)/(2)** (ALBM -/+).

To skip	Press (1)/(2) (ALBM -/+)
album	and release (hold for a moment).
album continuously	within 2 seconds of first releasing.
discs	repeatedly.
discs continuously	then, press again within 2 seconds and hold.

Repeat and shuffle play

- 1 During playback, press **(3)** (REP) or **(4)** (SHUF) repeatedly until the desired setting appears.

Select	To play
DISC	disc repeatedly.
SHUF CHANGER	tracks in the changer in random order.

To return to normal play mode, select “**OFF**” or “SHUF OFF.”

Rotary commander RM-X4S

Attaching the label

Attach the indication label depending on how you mount the rotary commander.

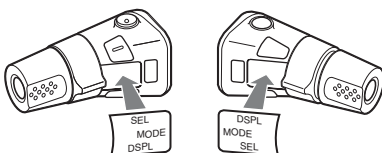

Location of controls

The corresponding buttons on the rotary commander control the same functions as those on this unit.

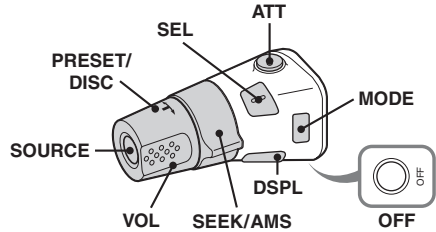

The following controls on the rotary commander require a different operation from the unit.

- **ATT (attenuate) button**
To attenuate the sound. To cancel, press again.
- **SEL (select) button**
The same as the select button on the unit.
- **PRESET/DISC control**
CD/USB: The same as **(1)/(2)** (ALBM -/+) on the unit (push in and rotate).
Radio: To receive stored stations (push in and rotate).
- **VOL (volume) control**
The same as the control dial on the unit (rotate).
- **SEEK/AMS control**
The same as **(SEEK) +/-** on the unit (rotate, or rotate and hold).
- **DSPL (display) button**
To change display items.
- **MODE button**
Press to: Select the radio band (FM/AM)/ select the play mode of iPod.
Press and hold to: Enter/cancel the passenger control.

Changing the operative direction

The operative direction of the controls is factory-set as shown below.

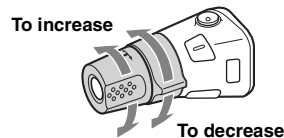

If you need to mount the rotary commander on the right hand side of the steering column, you can reverse the operative direction.

- 1 While pushing the VOL control, press and hold (SEL).

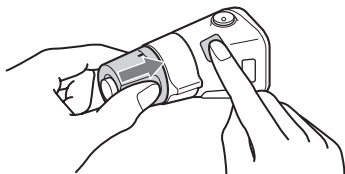

External microphone XA-MC10

By connecting an optional external microphone to the microphone input connector, you can improve audio quality while talking through this unit.

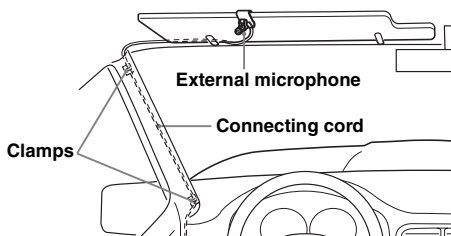

Tip
You can set the priority of the microphones (page 20).

Note
Connect XA-MC10 as the external microphone. You may not be able to call or malfunction may occur if another device is connected.

Additional Information

Precautions

- Cool off the unit beforehand if your car has been parked in direct sunlight.
- Power antenna (aerial) extends automatically.

Moisture condensation

Should moisture condensation occur inside the unit, remove the disc and wait for about an hour for it to dry out; otherwise the unit will not operate properly.

To maintain high sound quality

Do not splash liquid onto the unit or discs.

Notes on discs

- Do not expose discs to direct sunlight or heat sources such as hot air ducts, nor leave it in a car parked in direct sunlight.
- Before playing, wipe the discs with a cleaning cloth from the center out. Do not use solvents such as benzine, thinner, commercially available cleaners.
- This unit is designed to playback discs that conform to the Compact Disc (CD) standard. DualDiscs and some of the music discs encoded with copyright protection technologies do not conform to the Compact Disc (CD) standard, therefore, these discs may not be playable by this unit.
- **Discs that this unit CANNOT play**
 - Discs with labels, stickers, or sticky tape or paper attached. Doing so may cause a malfunction, or may ruin the disc.
 - Discs with non-standard shapes (e.g., heart, square, star). Attempting to do so may damage the unit.
 - 8 cm (3 1/4 in) discs



Notes on CD-R/CD-RW discs

- The maximum number of: (CD-R/CD-RW only)
 - folders (albums): 150 (including root folder)
 - files (tracks) and folders: 300 (may less than 300 if folder/file names contain many characters)
 - displayable characters for a folder/file name: 32 (Joliet)/64 (Romeo)
- If the multi-session disc begins with a CD-DA session, it is recognized as a CD-DA disc, and other sessions are not played back.
- **Discs that this unit CANNOT play**
 - CD-R/CD-RW of poor recording quality.
 - CD-R/CD-RW recorded with an incompatible recording device.
 - CD-R/CD-RW which is finalized incorrectly.

continue to next page →

- CD-R/CD-RW other than those recorded in music CD format or MP3 format conforming to ISO9660 Level 1/Level 2, Joliet/Romeo or multi-session.

- You do not need to use a cable for connection since Bluetooth technology is a wireless technology, neither is it necessary for the devices to face one another, such is the case with infrared technology. For example, you can use such a device in a bag or pocket.
- Bluetooth technology is an international standard supported by millions of companies all over the world, and employed by various companies worldwide.

Playback order of MP3/WMA/AAC files

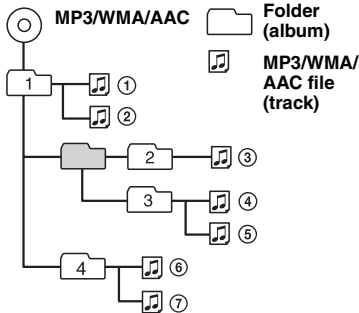

On Bluetooth communication

- Bluetooth wireless technology operates within a range of about 10 m. Maximum communication range may vary depending on obstacles (person, metal, wall, etc.) or electromagnetic environment.
- The following conditions may affect the sensitivity of Bluetooth communication.
 - There is an obstacle such as a person, metal, or wall between this unit and Bluetooth device.
 - A device using 2.4 GHz frequency, such as a wireless LAN device, cordless telephone, or microwave oven, is in use near this unit.
- Because Bluetooth devices and wireless LAN (IEEE802.11b/g) use the same frequency, microwave interference may occur and result in communication speed deterioration, noise, or invalid connection if this unit is used near a wireless LAN device. In such as case, perform the following.
 - Use this unit at least 10 m away from the wireless LAN device.
 - If this unit is used within 10 m of a wireless LAN device, turn off the wireless LAN device.
 - Install this unit and Bluetooth device as near to each other as possible.
- Microwaves emitting from a Bluetooth device may affect the operation of electronic medical devices. Turn off this unit and other Bluetooth devices in the following locations, as it may cause an accident.
 - where inflammable gas is present, in a hospital, train, airplane, or petrol station
 - near automatic doors or a fire alarm
- This unit supports security capabilities that comply with the Bluetooth standard to provide a secure connection when the Bluetooth wireless technology is used, but security may not be enough depending on the setting. Be careful when communicating using Bluetooth wireless technology.
- We do not take any responsibility for the leakage of information during Bluetooth communication.
- Connection with all Bluetooth devices cannot be guaranteed.
 - A device featuring Bluetooth function is required to conform to the Bluetooth standard specified by Bluetooth SIG, and be authenticated.
 - Even if the connected device conforms to the above mentioned Bluetooth standard, some devices may not be connected or work correctly, depending on the features or specifications of the device.

About iPod

- You can connect to the following iPod models. Update your iPod devices to the latest software before use.
 - iPod touch
 - iPod classic
 - iPod with video*
 - iPod nano (3rd generation)
 - iPod nano (2nd generation)
 - iPod nano (1st generation)*
 - iPhone and iPhone 3G
- * *Passenger control is not available for iPod nano (1st generation) or iPod with video.*
- “Made for iPod” means that an electronic accessory has been designed to connect specifically to iPod and has been certified by the developer to meet Apple performance standards.
- “Works with iPhone” means that an electronic accessory has been designed to connect specifically to iPhone and has been certified by the developer to meet Apple performance standards.
- Apple is not responsible for the operation of this device or its compliance with safety and regulatory standards.

About Bluetooth function

What is Bluetooth technology?

- Bluetooth wireless technology is a short-range wireless technology that enables wireless data communication between digital devices, such as a cellular phone and a headset. Bluetooth wireless technology operates within a range of about 10 m (about 33 feet). Connecting two devices is common, but some devices can be connected to multiple devices at the same time.

- While talking on the phone hands free, noise may occur, depending on the device or communication environment.
- Depending on the device to be connected, it may require some time to start communication.

Others

- Using the Bluetooth device may not function on cellular phones, depending on radio wave conditions and location where the equipment is being used.
- If you experience discomfort after using the Bluetooth device, stop using the Bluetooth device immediately. Should any problem persist, consult your nearest Sony dealer.

If you have any questions or problems concerning your unit that are not covered in this manual, consult your nearest Sony dealer.

Maintenance

Replacing the lithium battery of the card remote commander

Under normal conditions, the battery will last approximately 1 year. (The service life may be shorter, depending on the conditions of use.)

When the battery becomes weak, the range of the card remote commander becomes shorter. Replace the battery with a new CR2025 lithium battery. Use of any other battery may present a risk of fire or explosion.

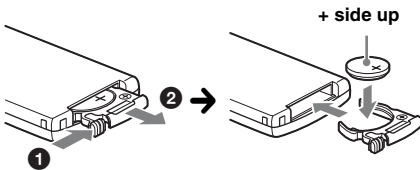

Notes on the lithium battery

- Keep the lithium battery out of the reach of children. Should the battery be swallowed, immediately consult a doctor.
- Wipe the battery with a dry cloth to assure a good contact.
- Be sure to observe the correct polarity when installing the battery.
- Do not hold the battery with metallic tweezers, otherwise a short-circuit may occur.

WARNING

Battery may explode if mistreated.
Do not recharge, disassemble, or dispose of in fire.

Fuse replacement

When replacing the fuse, be sure to use one matching the amperage rating stated on the original fuse. If the fuse blows, check the power connection and replace the fuse. If the fuse blows again after replacement, there may be an internal malfunction. In such a case, consult your nearest Sony dealer.

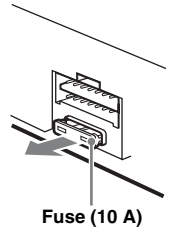

Cleaning the connectors

The unit may not function properly if the connectors between the unit and the front panel are not clean. In order to prevent this, detach the front panel (page 7) and clean the connectors with a cotton swab. Do not apply too much force. Otherwise, the connectors may be damaged.

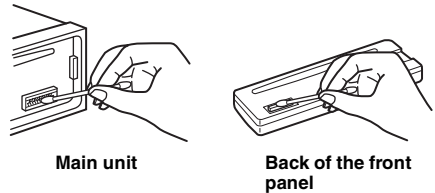

Notes

- For safety, turn off the ignition before cleaning the connectors, and remove the key from the ignition switch.
- Never touch the connectors directly with your fingers or with any metal device.

Removing the unit

1 Remove the protection collar.

- 1 Detach the front panel (page 7).
- 2 Pinch both edges of the protection collar, then pull it out.

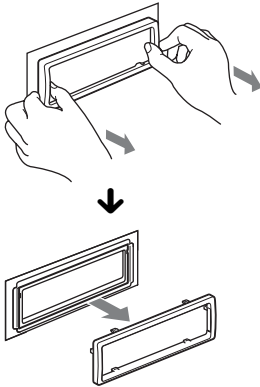

2 Remove the unit.

- 1 Insert both release keys simultaneously until they click.

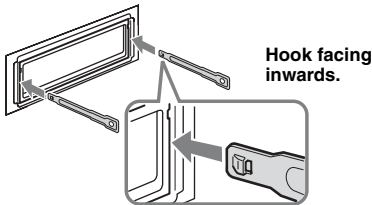

- 2 Pull the release keys to unseat the unit.

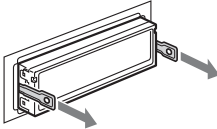

- 3 Slide the unit out of the mounting.

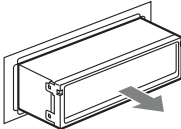

Specifications

AUDIO POWER SPECIFICATIONS



CEA2006 Standard
Power Output: 17 Watts RMS \times 4 at
4 Ohms < 1% THD+N
SN Ratio: 82 dBA
(reference: 1 Watt into 4 Ohms)

CD Player section

Signal-to-noise ratio: 120 dB
Frequency response: 10 – 20,000 Hz
Wow and flutter: Below measurable limit

Tuner section

FM

Tuning range: 87.5 – 107.9 MHz
Antenna (aerial) terminal:
External antenna (aerial) connector
Intermediate frequency: 150 kHz
Usable sensitivity: 10 dBf
Selectivity: 75 dB at 400 kHz
Signal-to-noise ratio: 70 dB (mono)
Separation: 40 dB at 1 kHz
Frequency response: 20 – 15,000 Hz

AM

Tuning range: 530 – 1,710 kHz
Antenna (aerial) terminal:
External antenna (aerial) connector
Intermediate frequency: 25 kHz
Sensitivity: 26 μ V

USB Player section

Interface: USB (Full-speed)
Maximum current: 500mA

Wireless Communication

Communication System:

Bluetooth Standard version 2.0

Output:

Bluetooth Standard Power Class 2 (Max. +4 dBm)

Maximum communication range:

Line of sight approx. 10 m (33 ft)*1

Frequency band:

2.4 GHz band (2.4000 – 2.4835 GHz)

Modulation method: FHSS

Compatible Bluetooth Profiles*2:

A2DP (Advanced Audio Distribution Profile)
AVRCP (Audio Video Remote Control Profile)
HFP (Handsfree Profile) 1.5
HSP (Headset Profile)

*1 The actual range will vary depending on factors such as obstacles between devices, magnetic fields around a microwave oven, static electricity, reception sensitivity, antenna's performance, operating system, software application, etc.

*2 Bluetooth standard profiles indicate the purpose of Bluetooth communication between devices.

Power amplifier section

Output: Speaker outputs (sure seal connectors)

Speaker impedance: 4 – 8 ohms

Maximum power output: 52 W × 4 (at 4 ohms)

General

Outputs:

- Audio outputs terminal (front/rear)
- Subwoofer output terminal (mono)
- Power antenna (aerial) relay control terminal
- Power amplifier control terminal

Inputs:

- Remote controller input terminal
- Antenna (aerial) input terminal
- Telephone ATT control terminal
- BUS control input terminal
- BUS audio input terminal
- AUX input jack (stereo mini jack)
- USB signal input terminal

Tone controls:

- Low: ±10 dB at 60 Hz (XPLOD)
- Mid: ±10 dB at 1 kHz (XPLOD)
- High: ±10 dB at 10 kHz (XPLOD)

Power requirements: 12 V DC car battery
(negative ground (earth))

Dimensions: Approx. 178 × 50 × 179 mm
(7 1/8 × 2 × 7 1/8 in) (w/h/d)

Mounting dimensions: Approx. 182 × 53 × 162 mm
(7 1/4 × 2 1/8 × 6 1/2 in) (w/h/d)

Mass: Approx. 1.2 kg (2 lb 11 oz)

Supplied accessories:

- Card remote commander: RM-X304
- Parts for installation and connections (1 set)

Optional accessories/equipment:

- Rotary commander: RM-X45
- BUS cable (supplied with an RCA pin cord): RC-61 (1 m), RC-62 (2 m)
- CD changer (10 discs): CDX-757MX
- CD changer (6 discs): CDX-T69
- Source selector: XA-C40
- AUX-IN selector: XA-300
- USB connection cable for iPod: RC-100IP
- HD Radio™ tuner: XT-100HD
- External microphone: XA-MC10

Your dealer may not handle some of the above listed accessories. Please ask the dealer for detailed information.

Design and specifications are subject to change without notice.



- Halogenated flame retardants are not used in the certain printed wiring boards.
- Halogenated flame retardants are not used in cabinets.
- Packaging cushions are made from paper.

Troubleshooting

The following checklist will help you remedy problems you may encounter with your unit. Before going through the checklist below, check the connection and operating procedures.

If the problem is not solved, visit the following support site.

Support site

<http://esupport.sony.com>
<http://www.xplodsony.com/>

General

No power is being supplied to the unit.

- Check the connection or fuse.
- If the unit is turned off and the display disappears, it cannot be operated with the remote commander.
→ Turn on the unit.

The power antenna (aerial) does not extend.

The power antenna (aerial) does not have a relay box.

No sound.

- The ATT function is activated, or the Telephone ATT function (when the interface cable of a car telephone is connected to the ATT lead) is activated.
- The position of the fader control “FAD” is not set for a 2-speaker system.
- The Bluetooth audio device is in pause.
→ Cancel pause.

No beep sound.

- The beep sound is canceled (page 20).
- An optional power amplifier is connected and you are not using the built-in amplifier.

The contents of the memory have been erased.

- The RESET button has been pressed.
→ Store again into the memory.
- The power supply lead or battery has been disconnected or it is not connected properly.

Stored stations and correct time are erased.

The fuse has blown.

Makes noise when the position of the ignition is switched.

The leads are not matched correctly with the car’s accessory power connector.

During playback or reception, demonstration mode starts.

- If no operation is performed for 5 minutes with “DEMO-ON” set, demonstration mode starts.
→ Set “DEMO-OFF” (page 21).

continue to next page →

The display disappears from/does not appear in the display window.

- The dimmer is set "DIM-ON" (page 21).
- The display disappears if you press and hold (OFF).
→ Press and hold (OFF) on the unit until the display appears.
- The connectors are dirty (page 25).

The Auto Off function does not operate.

The unit is turned on. The Auto Off function activates after turning off the unit.

→ Turn off the unit.

CD playback

The disc cannot be loaded.

- Another disc is already loaded.
- The disc has been forcibly inserted upside down or in the wrong way.

The disc does not playback.

- Defective or dirty disc.
- The CD-Rs/CD-RWs are not for audio use (page 23).

MP3/WMA/AAC files cannot be played back.

The disc is incompatible with the MP3/WMA/AAC format and version. For details on playable discs and formats, visit the support site.

MP3/WMA/AAC files take longer to play back than others.

The following discs take a longer time to start playback.

- a disc recorded with a complicated tree structure.
- a disc recorded in Multi Session.
- a disc to which data can be added.

The display items do not scroll.

- For discs with very many characters, those may not scroll.
- "A.SCRL" is set to "OFF"
→ Set "A.SCRL-ON" (page 21).
→ Press and hold (DSPL) (SCRL).

The sound skips.

- Installation is not correct.
→ Install the unit at an angle of less than 45° in a sturdy part of the car.
- Defective or dirty disc.

The operation buttons do not function.

The disc will not eject.

Press the RESET button (page 6).

Radio reception

The stations cannot be received.

The sound is hampered by noises.

The connection is not correct.

- Connect a power antenna (aerial) control lead (blue) or accessory power supply lead (red) to the power supply lead of a car's antenna (aerial) booster (only when your car has built-in FM/AM antenna (aerial) in the rear/side glass).
 - Check the connection of the car antenna (aerial).
 - If the auto antenna (aerial) will not go up, check the connection of the power antenna (aerial) control lead.
-

Preset tuning is not possible.

- Store the correct frequency in the memory.
- The broadcast signal is too weak.

Automatic tuning is not possible.

- Setting of the local seek mode is not correct.
→ Tuning stops too frequently:
Set "LOCAL-ON" (page 21).
→ Tuning does not stop at a station:
Set "LOCAL-OFF" (page 21).
 - The broadcast signal is too weak.
→ Perform manual tuning.
-

During FM reception, the "ST" indication flashes.

- Tune in the frequency accurately.
- The broadcast signal is too weak.
→ Set "MONO-ON" (page 21).

An FM program broadcast in stereo is heard in monaural.

The unit is in monaural reception mode.

→ Set "MONO-OFF" (page 21).

USB playback

You cannot play back items via a USB hub.

This unit cannot recognize USB devices via a USB hub.

Cannot play back items.

A USB device does not work.

→ Reconnect it.

The USB device takes longer to play back.

The USB device contains files with a complicated tree structure.

A beep sounds.

During playback, the USB device has been disconnected.

→ Before disconnecting a USB device, make sure to stop playback first for data protection.

The sound is intermittent.

The sound may be intermittent at a high-bit-rate of more than 320 kbps.

Bluetooth function

The connecting device cannot detect this unit.

- Before the pairing is made, set this unit to pairing standby mode.
- While connected to a Bluetooth device, this unit cannot be detected from another device. Disconnect the current connection and search for this unit from another device.
- When the device pairing is made, set the Bluetooth signal output to on (page 17).

Connection is not possible.

- Connect to this unit from a Bluetooth device or vice versa. The connection is controlled from one side (this unit or Bluetooth device), but not both.
- Check the pairing and connection procedures in the manual of the other device, etc., and perform the operation again.

The talker's voice volume is low.

Adjust the volume level.

A call partner says that the volume is too low or high.

Adjust the volume accordingly using Mic Gain adjustment (page 18).

Echo or noise occurs in phone call conversations.

- Lower the volume.
 - If the ambient noise other than the phone call sound is loud, try reducing this noise.
E.g.: If a window is open and road noise, etc., is loud, shut the window. If the air conditioner is loud, lower the air conditioner.
-

The phone is not connected.

When the Bluetooth audio is played back, the phone is not connected even if you press  (handsfree).
→ Connect from the phone.

The phone sound quality is poor.

Phone sound quality depends on reception conditions of cellular phone.
→ Move your car to a place where you can enhance the cellular phone's signal if the reception is poor.

The volume of the connected audio device is low (high).

Volume level will differ depending on the audio device.
→ Adjust the volume of the connected audio device or this unit.

The sound skips during playback of a Bluetooth audio device.

- Reduce the distance between the unit and the Bluetooth audio device.
 - If the Bluetooth audio device is stored in a case which interrupts the signal, remove the audio device from the case while using.
 - Several Bluetooth devices or other devices which emit radio waves are used nearby.
→ Turn off the other devices.
→ Reduce the distance from the other devices.
 - The playback sound stops momentarily when the connection between this unit and the cellular phone is being made. This is not a malfunction.
-

The connected Bluetooth audio device cannot be controlled.

Check that the connected Bluetooth audio device supports AVRCP.

Some functions do not work.

Check if the connecting device supports the functions in question.



A call is answered unintentionally.

The connecting phone is set to answer a call automatically.

No sound is output from the car speakers during handsfree call.

If the sound is output from the cellular phone, set the cellular phone to output the sound from the car speakers.

“OFF BT” appears when initializing.

Press and hold  until “” turns off. Then initialize again (page 19).

The external microphone does not work.

The setting of the microphone is not correct.
→ Set “MIC-EXT” (page 20).

Error displays/Messages

CHECKING

The unit is confirming the connection of a USB device.
→ Wait until confirming the connection is finished.

ERROR*1

- The disc is dirty or inserted upside down.*2
→ Clean or insert the disc correctly.
 - A blank disc has been inserted.
 - The disc cannot play due to a problem.
→ Insert another disc.
 - USB device was not automatically recognized.
→ Reconnect it again.
 - Press  to remove the disc.
-

FAILURE (Illuminates until any button is pressed.)

The connection of speakers/amplifiers is incorrect.
→ See the installation guide manual of this model to check the connection.

FAILURE (Illuminates for about 1 second.)

When the SAT tuner is connected, storing an SAT radio channel into a preset failed.
→ Be sure to receive the channel that you want to store, then try it again.

HUB NO SUPRT

USB hub is not supported on this unit.

LOAD

The CD changer is loading the disc.
→ Wait until loading is complete.

L. SEEK +/-

The local seek mode is on during automatic tuning.

NO DEV (No Device)

 (SOURCE) is selected without a USB device connected. A USB device or a USB cable has been disconnected during playback.
→ Be sure to connect a USB device and USB cable.

NO DISC

The disc is not inserted in the CD changer.
→ Insert discs in the CD changer.

NO MAG

The disc magazine is not inserted in the CD changer.
→ Insert the disc magazine in the CD changer.

NO MUSIC

The disc or USB device does not contain a music file.
→ Insert a music CD in this unit or an MP3 playable CD changer.
→ Connect a USB device with a music file in it.

NO NAME

A disc/album/artist/track name is not written in the track.

continue to next page →

OFFSET

There may be an internal malfunction.

- Check the connection. If the error indication remains on in the display, consult your nearest Sony dealer.

OVERLOAD

USB device is overloaded.

- Disconnect the USB device, then change the source by pressing (SOURCE).
- Indicates that the USB device is out of order, or an unsupported device is connected.

READ

The unit is reading all track and album information on the disc.

- Wait until reading is complete and playback starts automatically. Depending on the disc structure, it may take more than a minute.

RESET

The CD unit, CD changer or USB device cannot be operated due to a problem.

- Press the RESET button (page 6).

USB NO SUPRT (USB Not Support)

The connected USB device is not supported.

- For details on the compatibility of your USB device, visit the support site.

“LLLL” or “RRRR”

During reverse or fast-forward, you have reached the beginning or the end of the disc and you cannot go any further.

“_”

The character cannot be displayed with the unit.

*1 *If an error occurs during playback of a CD, the disc number of the CD does not appear in the display.*

*2 *The disc number of the disc causing the error appears in the display.*

If these solutions do not help improve the situation, consult your nearest Sony dealer.

If you take the unit to be repaired because of CD playback trouble, bring the disc that was used at the time the problem began.

Pour plus de sécurité, installez cet appareil dans le tableau de bord de votre véhicule. Pour de plus amples informations sur l'installation et les raccordements, reportez-vous au manuel d'installation et de raccordements fourni.

Informations

Cet appareil est conforme à la section 15 de la réglementation FCC ainsi qu'à la RSS-Gen de la réglementation IC. Son utilisation est autorisée seulement aux conditions suivantes : (1) il ne doit pas produire de brouillage et (2) l'utilisateur du dispositif doit être prêt à accepter tout brouillage radioélectrique reçu, même si ce brouillage est susceptible de compromettre le fonctionnement du dispositif.

Vous devez savoir que tout changement ou toute modification non expressément approuvé dans ce mode d'emploi risque d'annuler votre pouvoir d'utiliser cet appareil.

Cet équipement ne doit pas être placé au même endroit ni utilisé avec une autre antenne ou un autre émetteur.

Cet émetteur est conforme aux limitations concernant l'exposition aux radiations établies par la FCC/IC définies dans un environnement non contrôlé ainsi qu'aux directives relatives à l'exposition aux fréquences radio (RF) FCC du supplément C du bulletin OET65 et au règlement RSS-102 relatif à l'exposition aux radiofréquences (RF) IC. Cet équipement présente des niveaux d'énergie RF très bas considérés comme conformes et ne nécessite pas d'évaluation d'exposition maximale admise (MPE). Il est toutefois souhaitable d'installer et d'utiliser l'émetteur à une distance minimale de 20 cm entre l'appareil rayonnant et vous (sans compter les extrémités : mains, poignets, pieds et jambes).

ATTENTION

L'utilisation d'instruments optiques avec ce produit augmente les risques pour les yeux.

Remarque sur la pile au lithium

N'exposez pas la pile à une chaleur excessive comme à la lumière directe du soleil, au feu ou autre.

La marque *Bluetooth* et les logos appartiennent à Bluetooth SIG, Inc. et sont utilisés sous licence uniquement par Sony Corporation. Les autres marques de commerce et noms de commerce appartiennent à leurs propriétaires respectifs.

ZAPPIN est une marque de Sony Corporation.



Windows Media et le logo Windows sont des marques de commerce ou des marques déposées de Microsoft

Corporation aux Etats-Unis et/ou dans d'autres pays.

iPod est une marque de Apple Inc., déposée aux États-Unis et dans d'autres pays.

iPhone est une marque de Apple Inc.

Licence de la technologie de codage audio MPEG Layer-3 et des brevets obtenue de Fraunhofer IIS et Thomson.

Ce produit est protégé par des droits de propriété intellectuelle de Microsoft Corporation. Toute utilisation ou diffusion de la technologie décrite sortant du cadre de l'utilisation de ce produit est interdite sans licence accordée par Microsoft ou une filiale autorisée de Microsoft.

Les fournisseurs de ce contenu utilisent la technologie de gestion des droits numériques pour Windows Media contenue dans cet appareil (« WM-DRM ») pour protéger l'intégrité de leur contenu (« Contenu sécurisé ») pour que la propriété intellectuelle, y compris les droits d'auteur, de ce contenu, ne soit pas détournée. Cet appareil utilise le logiciel WM-DRM pour lire le contenu sécurisé (« Logiciel WM-DRM »). Si la sécurité du logiciel WM-DRM de cet appareil a été compromise, les propriétaires du contenu sécurisé (« Propriétaires du contenu sécurisé ») peuvent exiger de Microsoft qu'il refuse le droit à WM-DRM Software d'acquérir de nouvelles licences pour copier, afficher et/ou lire le contenu sécurisé. La révocation ne modifie pas l'autorisation de WM-DRM Software de lire le contenu non protégé. Une liste des WM-DRM Software révoqués est envoyée sur votre appareil lorsque vous téléchargez une licence relative au contenu sécurisé à partir d'Internet ou d'un PC. Microsoft peut également, conjointement à cette licence, télécharger les listes de révocation sur votre appareil pour le compte des propriétaires du contenu sécurisé.



Le logo « HD Radio Ready » indique que ce produit commande un tuner HD Radio™ Sony (vendu séparément).

Pour obtenir plus d'informations sur le fonctionnement du tuner HD Radio™, veuillez vous reporter au mode d'emploi du tuner HD Radio™.

HD Radio™ et le logo HD Radio Ready sont des marques propriétaires d'iBiquity Digital Corp.



Le logo « SAT Radio Ready » indique que ce produit commande un module tuner radio satellite (vendu

séparément). Consultez votre détaillant agréé Sony le plus proche pour en savoir plus sur le fonctionnement du module tuner radio satellite. « SAT Radio », « SAT Radio Ready », les logos SAT Radio et SAT Radio Ready, ainsi que toutes les marques associées sont des marques de commerce de Sirius Satellite Radio Inc. et de XM Satellite Radio Inc.

Avvertimento se il contatto di vostro veicolo ne comporta pas de position ACC

Veillez à activer la fonction arrêt automatique (page 22).

L'appareil s'éteint alors complètement et automatiquement à l'issue d'un délai défini une fois l'appareil mis hors tension, afin d'éviter que la batterie ne se décharge.

Si vous n'activez pas la fonction arrêt automatique, appuyez sur la touche **OFF** et maintenez-la enfoncée jusqu'à ce que l'affichage disparaisse chaque fois que vous coupez le contact.

Préparation

Disques pouvant être lus par cet appareil	6
Remarques sur la fonction Bluetooth	6
Réinitialisation de l'appareil	6
Désactivation du mode DEMO	7
Préparation de la mini-télécommande	7
Réglage de l'horloge	7
Retrait de la façade	7
Installation de la façade	7

Emplacement des commandes et opérations de base

Appareil principal	8
Mini-télécommande RM-X304	10
Recherche d'une plage	11
Recherche d'une plage par nom	
— Quick-BrowZer	11
Recherche d'une plage en écoutant des extraits — ZAPPIN™	12

Radio

Mémorisation et réception des stations	12
Mémorisation automatique — BTM	12
Mémorisation manuelle	12
Réception des stations mémorisées	12
Syntonisation automatique	13

CD

Paramètres d'affichage	13
Lecture répétée et aléatoire	13

Périphériques USB

Lecture d'un périphérique USB	14
Paramètres d'affichage	14
Lecture répétée et aléatoire	15

iPod

Lecture sur un iPod	15
Paramètres d'affichage	16
Réglage du mode de lecture	16
Lecture répétée et aléatoire	16
Contrôle direct d'un iPod	
— Commande passerger	17

Bluetooth (appel en mains libres et transmission de musique en continu)

Opérations Bluetooth	17
Pairage	17
À propos des icônes Bluetooth	18
Connexion	18
Pour activer la sortie du signal Bluetooth sur cet appareil	18
Connexion d'un téléphone cellulaire	18
Connexion d'un périphérique audio	19
Appel en mains libres	19
Réception d'appels	19
Appels	19
Transfert d'appel	20
Activation de la composition vocale	20
Transmission de musique en continu	20
Écoute de musique à partir d'un périphérique audio	20
Fonctionnement d'un périphérique audio avec cet appareil	20
Suppression de l'enregistrement de tous les périphériques appariés	21

Autres fonctions

Changement des réglages du son	21
Réglage des caractéristiques du son	21
Personnalisation de la courbe de l'égaliseur	
— EQ3	22
Réglage des paramètres de configuration	
— SET	22
Utilisation d'un appareil en option	23
Appareil audio auxiliaire	23
Changeur CD	23
Satellite de commande RM-X4S	24
Microphone externe XA-MC10	25

Informations complémentaires

Précautions	25
Remarques sur les disques	25
Ordre de lecture des fichiers	
MP3/WMA/AAC	26
À propos de l'iPod	26
À propos de la fonction Bluetooth	26
Entretien	27
Démontage de l'appareil	28
Caractéristiques techniques	28
Dépannage	29
Affichage des erreurs et messages	32

Site d'assistance

Si vous avez des questions ou si vous souhaitez consulter les dernières informations d'assistance sur ce produit, visitez le site Web suivant :

<http://esupport.sony.com>
<http://www.xplodsony.com/>







Fournit des informations sur :

- Les modèles et les fabricants de lecteurs audio numériques compatibles
- Les fichiers MP3/WMA/AAC pris en charge
- Modèles et fabricants de téléphones mobiles compatibles et FAQ sur la fonction Bluetooth

Préparation

Disques pouvant être lus par cet appareil

Cet appareil peut lire des CD-DA (y compris ceux qui contiennent des informations CD TEXT) et des CD-R/CD-RW (fichiers MP3/WMA/AAC (page 26)).

Type de disques	Symbole indiqué sur le disque	
CD-DA		
MP3 WMA AAC		
		

Remarques sur la fonction Bluetooth

Attention

SONY NE PEUT EN AUCUN CAS ÊTRE TENU RESPONSABLE DE TOUT DOMMAGE DIRECT OU INDIRECT OU DE TOUT AUTRE DOMMAGE, Y COMPRIS, SANS LIMITATION, TOUTE PERTE DE REVENU, DE DONNÉES, D'UTILISATION DU PRODUIT OU DE TOUT APPAREIL ASSOCIÉ, DU TEMPS D'ARRÊT LIÉ À OU DECOULANT DE L'UTILISATION DE CE PRODUIT, MATÉRIEL ET/OU LOGICIEL.

NOTIFICATION IMPORTANTE !

Utilisation efficace et en sécurité

Les modifications ou changements apportés à cet appareil, qui ne sont pas approuvés expressément par Sony, peuvent annuler le droit d'utilisation de l'appareil.

Veuillez vérifier les exceptions, dues à des exigences ou limitations nationales, relatives aux appareils Bluetooth avant d'utiliser ce produit.

Conduite

Vérifiez la législation et la réglementation en vigueur concernant l'utilisation des téléphones cellulaires et des appareils mains libres dans les endroits où vous circulez.

Soyez toujours très attentif au volant et gardez-vous avant d'effectuer ou de répondre à un appel si les conditions de circulation l'exigent.

Connexion à d'autres périphériques

Avant de raccorder un autre périphérique, lisez attentivement son mode d'emploi pour plus de détails concernant les instructions de sécurité.

Exposition aux fréquences radio

Les signaux RF peuvent perturber des systèmes électroniques automobiles mal installés ou insuffisamment protégés, tels que les systèmes d'injection électronique, les dispositifs d'antiblocage de frein électronique (ABS), les systèmes de contrôle de vitesse électroniques ou les coussins de sécurité gonflables. Veuillez confier l'installation ou l'entretien de cet appareil au constructeur ou au concessionnaire de votre véhicule. Une installation ou une réparation incorrecte peut être dangereuse et annuler toute garantie qui s'applique à cet appareil.

Vérifiez auprès du constructeur de votre véhicule que l'utilisation de votre téléphone cellulaire ne risque pas d'affecter les systèmes électroniques embarqués.

Vérifiez régulièrement que tous les appareils périphériques sans fil installés dans votre véhicule sont bien montés et fonctionnent correctement.

Appels d'urgence

Cet appareil mains libres Bluetooth et l'appareil électronique raccorder au système mains libres fonctionnent grâce à des signaux radio, des réseaux cellulaires et terrestres, ainsi que grâce à des fonctions programmées par l'utilisateur, qui ne peuvent garantir la connexion dans toutes les conditions.

Par conséquent, ne vous reposez pas uniquement sur les périphériques électroniques pour vos communications importantes (telles que les urgences médicales).

Rappelez-vous que pour passer ou recevoir des appels, le périphérique mains libres et le périphérique électronique connecté à celui-ci doivent être activés dans une zone de service dans laquelle la puissance des signaux cellulaires est adaptée.

Les appels d'urgence peuvent ne pas être possibles sur tous les téléphones cellulaires ou lorsque certains services de réseau ou certaines fonctions du téléphone sont utilisés.

Consultez votre fournisseur de service local pour plus de renseignements.

Réinitialisation de l'appareil

Avant la première mise en service de l'appareil ou après avoir remplacé la batterie du véhicule ou modifié les raccordements, vous devez réinitialiser l'appareil.

Retirez la façade (page 7), puis appuyez sur la touche RESET (page 8) avec un objet pointu comme un stylo à bille.

Remarque

Une pression sur la touche RESET remet l'heure à zéro et efface certaines informations mémorisées.

Désactivation du mode DEMO

Vous pouvez désactiver l'écran de démonstration qui apparaît au cours de la mise hors tension.

- 1 Appuyez sur la touche de sélection et maintenez-la enfoncée.
L'écran de configuration apparaît.
- 2 Appuyez plusieurs fois sur la touche de sélection jusqu'à ce que « DEMO » s'affiche.
- 3 Tournez la molette de réglage pour sélectionner « DEMO-OFF ».
- 4 Appuyez sur la touche de sélection et maintenez-la enfoncée.
Le réglage est terminé et l'affichage revient en mode de lecture/réception normal.

Préparation de la mini-télécommande

Retirez la pellicule isolante.

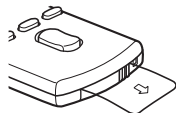

Conseil

Pour obtenir des informations sur la façon de remplacer la pile, reportez-vous à la page 27.

Réglage de l'horloge

L'horloge numérique fonctionne suivant un cycle de 12 heures.

- 1 Appuyez sur la touche de sélection et maintenez-la enfoncée.
L'écran de configuration apparaît.
- 2 Appuyez plusieurs fois sur la touche de sélection jusqu'à ce que « CLOCK-ADJ » apparaisse.
- 3 Appuyez sur (SEEK) +.
L'indication des heures clignote.
- 4 Tournez la molette de réglage pour définir l'heure et les minutes.
Pour déplacer l'indication numérique, appuyez sur (SEEK) +/-.
- 5 Une fois les minutes réglées, appuyez sur la touche de sélection.
Le réglage est terminé et l'horloge démarre.

Pour afficher l'horloge, appuyez sur (DSPL). Appuyez de nouveau sur (DSPL) pour revenir à l'affichage précédent.

Retrait de la façade

Vous pouvez retirer la façade de cet appareil pour le protéger du vol.

Alarme d'avertissement

Si vous mettez la clé de contact en position OFF sans ôter la façade, l'alarme d'avertissement retentit pendant quelques secondes. L'alarme est émise uniquement lorsque l'amplificateur intégré est utilisé.

- 1 Appuyez sur (OFF).
L'appareil est mis hors tension.
- 2 Appuyez sur , puis sortez la façade en la tirant vers vous.

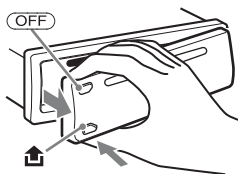

Remarques

- N'exercez pas de pression excessive sur la façade ni sur la fenêtre d'affichage et ne l'échappez pas.
- N'exposez pas la façade à des températures élevées ou à l'humidité. Évitez de la laisser dans un véhicule en stationnement, sur le tableau de bord ou la plage arrière.
- Ne retirez pas la façade pendant la lecture du périphérique USB, car les données USB risqueraient d'être altérées.

Installation de la façade

Insérez la partie (A) de la façade dans la partie (B) de l'appareil, comme illustré, puis poussez sur le côté gauche jusqu'au dé clic indiquant qu'elle est en position.

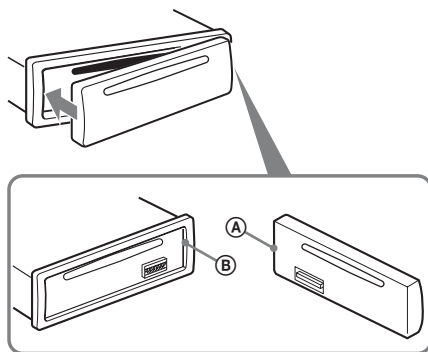

Remarque

Ne posez rien sur la face interne de la façade.

Emplacement des commandes et opérations de base

Appareil principal

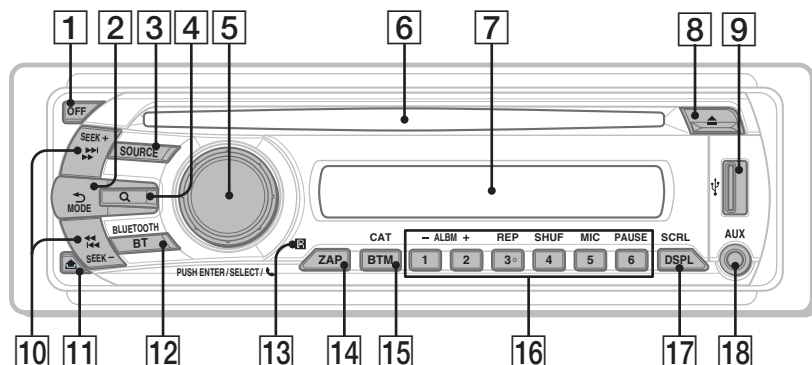

Façade ouverte

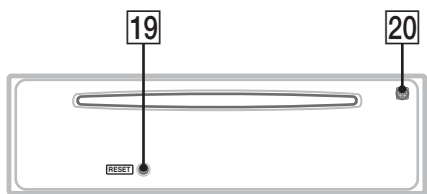

Cette section contient les instructions relatives à l'emplacement des commandes et aux opérations de base. Pour plus de détails, reportez-vous aux numéros de pages correspondants.

Les touches correspondantes de la mini-télécommande contrôlent les mêmes fonctions que celles de l'appareil.

1 Touche OFF

Pour mettre l'appareil hors tension/arrêter la source.

2 Touche (BACK)/MODE page 11, 12, 16, 17

Appuyez sur cette touche pour : revenir à l'affichage précédent/sélectionner la bande radio (FM/AM)*¹/sélectionner le mode de lecture de l'iPod.

Maintenez cette touche enfoncée pour : activer/désactiver la commande passager.

3 Touche SOURCE

Pour mettre l'appareil sous tension ; changer de source (radio/CD/USB/AUX/son Bluetooth/téléphone Bluetooth)*¹.

4 Touche (BROWSE) page 11

Pour passer en mode Quick-BrowZer.

5 Molette de réglage/touche de sélection (mains libres)

Pour régler le volume/sélectionner une catégorie de recherche (tournez) ; sélectionner des paramètres de configuration (appuyez et tournez) ; recevoir/terminer un appel (appuyez).

6 Fente d'insertion des disques

Insérez le disque (côté imprimé vers le haut) ; la lecture démarre.

7 Fenêtre d'affichage

- 8 Touche ▲ (éjection)**
Pour éjecter le disque.
- 9 Borne USB** page 14
Pour raccorder le périphérique USB.
- 10 Touches SEEK +/-
CD/USB :**
Pour sauter des plages (appuyez) ; sauter des plages en continu (appuyez une première fois, puis une seconde fois dans un délai d'environ 1 seconde tout en maintenant la touche enfoncée) ; avancer/reculer rapidement dans une plage (appuyez sur la touche et maintenez-la enfoncée).
Radio :
Pour syntoniser automatiquement des stations (appuyez) ; rechercher manuellement une station (appuyez sur la touche et maintenez-la enfoncée).
Périphériques audio Bluetooth*2 :
Pour sauter des plages (appuyez).

- 11 Touche 🏠 (déverrouillage de la façade)** page 7
- 12 Touche BT (BLUETOOTH)** page 18
Pour activer/désactiver le signal Bluetooth et le pairing.
- 13 Récepteur de la mini-télécommande**
- 14 Touche ZAP** page 12
Pour activer le mode ZAPPIN™.
- 15 Touche BTM/CAT*3** page 12
Pour démarrer la fonction BTM (appuyez sur la touche et maintenez-la enfoncée).

- 16 Touches numériques
CD/USB :**
①/② : **ALBM -/+** (pendant la lecture de fichiers MP3/WMA/AAC)
Pour sauter des albums (appuyez) ; sauter des albums en continu (appuyez sur la touche et maintenez-la enfoncée).
③ : **REP** page 13, 15, 16
④ : **SHUF** page 13, 15, 16
⑤ : **PAUSE**
Pour interrompre la lecture. Appuyez de nouveau sur cette touche pour annuler.

Radio :
Pour capter les stations enregistrées (appuyez) ; mémoriser des stations (appuyez sur la touche et maintenez-la enfoncée).

Périphérique audio Bluetooth*2 :

- ⑥ : **PAUSE**
Pour interrompre la lecture. Appuyez de nouveau sur cette touche pour annuler.

Téléphone Bluetooth :

- ⑤ : **MIC** page 19

- 17 Touche DSPL (affichage)/SCRL (défilement)** page 13, 14, 16, 17
Pour changer les paramètres d'affichage (appuyez) ; faire défiler les paramètres d'affichage (appuyez sur la touche et maintenez-la enfoncée).

- 18 Prise d'entrée AUX** page 23
Pour raccorder un appareil audio portable.

- 19 Touche RESET** page 6

- 20 Microphone** page 19

Remarque

Ne masquez pas le microphone, la fonction mains libres risquerait de ne pas fonctionner correctement.

*1 Si un changeur CD, un récepteur HD Radio ou un récepteur SAT est raccordé, lorsque vous appuyez sur (SOURCE), le type d'appareil raccordé (« HD », « XM » ou « SR ») apparaît sur l'affichage, selon l'appareil raccordé. En outre, si vous appuyez sur la touche (MODE), vous pouvez commuter le changeur, la bande du récepteur HD Radio ou la bande du récepteur SAT.

*2 Lorsqu'un périphérique audio Bluetooth (prenant en charge le profil AVRCP de la technologie Bluetooth) est raccordé. Selon l'appareil, il est possible que certaines opérations ne soient pas disponibles.

*3 Lorsqu'un récepteur SAT est raccordé.

Remarques

- Lors de l'éjection ou de l'insertion d'un disque, laissez tous les périphériques USB débranchés, afin d'éviter d'endommager le disque.
- Si vous mettez l'appareil hors tension et que l'affichage est désactivé, il ne peut plus être utilisé avec la mini-télécommande, sauf si la touche (SOURCE) de l'appareil est enfoncée ou si un disque est inséré dans le lecteur pour l'activer.

Mini-télécommande RM-X304

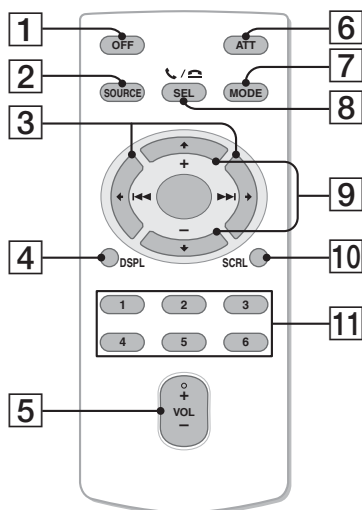

Certaines des touches suivantes de la mini-télécommande ont des fonctions différentes ou sont différentes de celles de l'appareil. Retirez la feuille isolante avant l'utilisation (page 7).

1 Touche OFF

Pour mettre l'appareil hors tension/arrêter la source.

2 Touche SOURCE

Pour mettre l'appareil sous tension ; changer de source (Radio/CD/USB/AUX/son Bluetooth/téléphone Bluetooth).

3 Touches ← (I-◀)/→ (▶I)

Pour commander la radio/le lecteur CD/le périphérique USB/le son Bluetooth, de la même manière qu'avec les touches (SEEK) -/+ de l'appareil.

Il est possible d'accéder à la configuration, au réglage du son, etc., à l'aide des touches ← →.

4 Touche DSPL (affichage)

Pour modifier les paramètres d'affichage.

5 Touche VOL (volume) +/-

Pour régler le niveau du volume.

6 Touche ATT (atténuation du son)

Pour atténuer le son. Appuyez de nouveau sur cette touche pour annuler.

7 Touche MODE

Appuyez sur cette touche pour : sélectionner la bande radio (FM/AM)/le mode de lecture de l'iPod.

Maintenez cette touche enfoncée pour : activer/désactiver la commande passager.

8 Touche SEL (sélection)/↵ / ↵ (mains libres)

Identique à la touche de sélection de l'appareil.

9 Touches ↑ (+)/↓ (-)

Pour commander le lecteur CD/le périphérique USB, de la même manière qu'avec les touches ①/② (ALBM -/+) de l'appareil.

Il est possible d'accéder à la configuration, au réglage du son, etc., à l'aide des touches ↑ ↓.

10 Touche SCRL (défilement)

Pour faire défiler le paramètre d'affichage.

11 Touches numériques

Pour capter les stations enregistrées (appuyez) ; mémoriser des stations (appuyez sur la touche et maintenez-la enfoncée).

Recherche d'une plage

Recherche d'une plage par nom — Quick-BrowZer

Vous pouvez facilement rechercher une plage sur un CD ou un périphérique USB par catégorie.

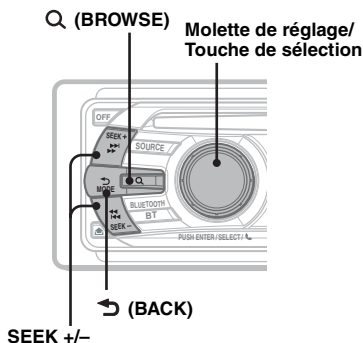

- 1 Appuyez sur **Q (BROWSE)**.
L'appareil passe en mode Quick-BrowZer et la liste des catégories de recherche apparaît.
- 2 Tournez la **molette de réglage** pour sélectionner la catégorie de recherche souhaitée, puis appuyez dessus pour valider.
- 3 Répétez l'étape 2 jusqu'à ce que la **plage souhaitée** soit sélectionnée.
La lecture commence.

Pour revenir à l'affichage précédent

Appuyez sur **(BACK)**.

Pour quitter le mode Quick-BrowZer

Appuyez sur **Q (BROWSE)**.

Remarque

Lorsque l'appareil passe en mode Quick-BrowZer, la lecture répétée ou aléatoire est annulée.

Recherche en sautant plusieurs paramètres — Mode Jump

Lorsqu'une catégorie comporte plusieurs paramètres, vous pouvez rechercher rapidement le paramètre souhaité.

- 1 Appuyez sur **(SEEK)** + en mode Quick-BrowZer.
L'affichage se présente comme suit.

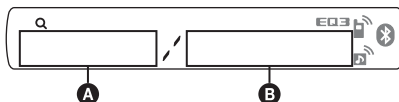

- A** Numéro du paramètre actuel
- B** Nombre total de paramètres au niveau actuel

Le nom du paramètre s'affiche.

- 2 Tournez la **molette de réglage** pour sélectionner le paramètre souhaité ou un emplacement proche.
Chaque incrément représente 10 % du nombre total de paramètres.
- 3 Appuyez sur la **touche de sélection**.
L'affichage revient en mode Quick-BrowZer et le paramètre sélectionné apparaît.
- 4 Tournez la **molette de réglage** pour sélectionner le paramètre souhaité, puis appuyez dessus pour le valider.
La lecture commence si le paramètre sélectionné est une plage.

Pour désactiver le mode Jump

Appuyez sur **(BACK)** ou **(SEEK)** -.

Recherche d'une plage en écoutant des extraits — ZAPPIN™

Vous pouvez rechercher une plage en écoutant de courts extraits de plages d'un CD ou d'un périphérique USB à la suite.

Le mode ZAPPIN est adapté à la recherche d'une plage en mode de lecture aléatoire ou de lecture aléatoire répétée.

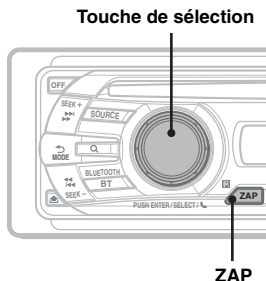

1 Appuyez sur (ZAP) en cours de lecture.

Une fois « ZAPPIN » affiché, la lecture commence à partir d'un extrait de la plage suivante.

L'extrait est lu pendant la durée définie, puis l'extrait suivant est lu après l'émission d'un dé clic.

Plage

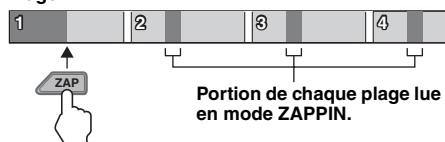

2 Appuyez sur la touche de sélection ou sur (ZAP) lorsqu'un extrait d'une plage que vous souhaitez écouter est lu.

La plage sélectionnée passe en mode de lecture normale et est lue à partir du début.

Pour effectuer une nouvelle recherche à l'aide du mode ZAPPIN, répétez les étapes 1 et 2.

Conseils

- Vous pouvez définir la durée de lecture à environ 6 secondes/9 secondes/30 secondes (page 22). Vous ne pouvez pas sélectionner l'extrait de la plage qui est lu.
- En mode ZAPPIN, appuyez sur (SEEK) +/- ou (1)/(2) (ALBM +/-) pour sauter une plage ou un album.

Radio

Mémorisation et réception des stations

Attention

Pour syntoniser des stations pendant que vous conduisez, utilisez la fonction de mémorisation des meilleurs accords (BTM) afin d'éviter les accidents.

Mémorisation automatique — BTM

1 Appuyez plusieurs fois sur (SOURCE) jusqu'à ce que « TUNER » s'affiche.

Pour changer de bande, appuyez plusieurs fois sur (MODE). Vous pouvez sélectionner FM1, FM2, FM3, AM1 ou AM2.

2 Appuyez sur la touche (BTM) et maintenez-la enfoncée jusqu'à ce que « BTM » clignote.

L'appareil mémorise les stations sur les touches numériques dans l'ordre des fréquences.

Un bip retentit lorsque le réglage est mémorisé.

Mémorisation manuelle

1 Lors de la réception de la station que vous souhaitez mémoriser, appuyez sur une touche numérique (1 à 6) et maintenez-la enfoncée jusqu'à ce que « MEM » s'affiche.

Remarque

Si vous mémorisez une autre station sur la même touche numérique, la station mémorisée précédemment est effacée.

Réception des stations mémorisées

1 Sélectionnez la bande, puis appuyez sur une touche numérique (1 à 6).

Syntonisation automatique

1 Sélectionnez la bande, puis appuyez sur (SEEK) +/- pour rechercher la station.

Le balayage s'interrompt lorsque l'appareil capte une station. Répétez cette procédure jusqu'à ce que vous captiez la station souhaitée.

Conseil

Si vous connaissez la fréquence de la station que vous souhaitez écouter, appuyez sur la touche (SEEK) +/- et maintenez-la enfoncée pour localiser approximativement la fréquence, puis appuyez plusieurs fois sur (SEEK) +/- pour la régler avec précision (syntonisation manuelle).

CD

Paramètres d'affichage

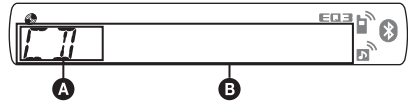

- A** Source
- B** Nom de plage*¹, nom du disque/de l'artiste*¹, nom de l'artiste*¹, numéro d'album*², nom d'album*¹, numéro de la plage/temps de lecture écoulé, horloge

*¹ Les informations d'un CD TEXT, MP3/WMA/AAC sont affichées.

*² Le numéro d'album s'affiche uniquement lorsque l'album est modifié.

Pour modifier les paramètres d'affichage **B**, appuyez sur (DSPL).

Conseil

Les paramètres affichés varient selon le type de disque, le format d'enregistrement et les réglages.

Lecture répétée et aléatoire

1 En cours de lecture, appuyez plusieurs fois sur (3) (REP) ou (4) (SHUF) jusqu'à ce que le réglage de votre choix apparaisse.

Sélectionnez	Pour lire
↶ TRACK	une plage en boucle.
↶ ALBUM*	un album en boucle.
SHUF ALBUM*	un album dans un ordre aléatoire.
SHUF DISC	un disque dans un ordre aléatoire.

* Lors de la lecture d'un fichier MP3/WMA/AAC.

Pour revenir en mode de lecture normal, sélectionnez « ↶ OFF » ou « SHUF OFF ».

Périphériques USB

Pour plus de détails sur la compatibilité de votre périphérique USB, visitez le site d'assistance de Sony.

Site d'assistance

<http://esupport.sony.com>
<http://www.xplodsony.com/>

- Des périphériques USB de type MSC (stockage de masse) et MTP (protocole de transfert de fichiers multimédias) compatibles à la norme USB peuvent être utilisés.
- Les codecs correspondants sont MP3 (.mp3), WMA (.wma) et AAC (.m4a).
- Il est recommandé d'effectuer des copies de sauvegarde des données contenues dans le périphérique USB.

Remarque

Raccordez le périphérique USB après avoir démarré le moteur.

Selon le périphérique USB, il risque d'être endommagé ou de ne pas fonctionner correctement si vous le raccordez avant de démarrer le moteur.

Lecture d'un périphérique USB

1 Raccordez le périphérique USB à la borne USB.

Si vous utilisez un câble pour les raccordements, utilisez le câble fourni avec le périphérique USB.

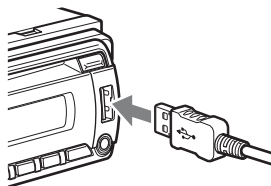

La lecture commence.

Si un périphérique USB est déjà raccordé, appuyez plusieurs fois sur **(SOURCE)** jusqu'à ce que « USB » s'affiche pour lancer la lecture.

Appuyez sur **(OFF)** pour arrêter la lecture.

Retrait du périphérique USB

1 Arrêtez la lecture du périphérique USB.

2 Retirez le périphérique USB.

Si vous retirez le périphérique USB en cours de lecture, les données stockées sur celui-ci risquent d'être altérées.

Remarques

- N'utilisez pas de périphériques USB de grande taille ou lourds, qui risquent de tomber à cause des vibrations ou d'entraîner un raccordement peu fiable.
- Ne retirez pas la façade pendant la lecture du périphérique USB, car les données USB risqueraient d'être altérées.
- Cet appareil ne peut pas reconnaître les périphériques USB raccordés à l'aide d'un concentrateur USB.

Paramètres d'affichage

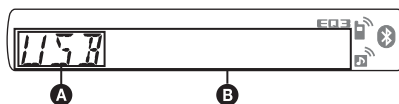

A Source

B Nom de plage, nom de l'artiste, numéro d'album*, nom de l'album, numéro de la plage/temps de lecture écoulé, horloge

* Le numéro d'album s'affiche uniquement lorsque l'album est modifié.

Pour modifier les paramètres d'affichage **B**, appuyez sur **(DSPL)**.

Remarques

- Les paramètres affichés diffèrent selon le périphérique USB, le format d'enregistrement et les réglages. Pour plus de détails, visitez le site d'assistance.
- Nombre maximal de données pouvant être affichées.
 - dossiers (albums) : 128
 - fichiers (plages) par dossier : 500
- Ne laissez pas de périphérique USB dans un véhicule en stationnement, car cela peut entraîner des problèmes de fonctionnement.
- Le démarrage de la lecture peut prendre un certain temps, selon la quantité de données enregistrées.
- Il est possible que les fichiers DRM (gestion des droits numériques) ne puissent pas être lus.
- Lors de la lecture ou pendant l'avance ou le retour rapide d'un fichier MP3/WMA/AAC VBR (débit binaire variable), le temps de lecture écoulé qui s'affiche peut être inexact.
- La lecture des fichiers MP3/WMA/AAC suivants n'est pas prise en charge :
 - fichiers comprimés sans perte
 - fichiers comportant une protection des droits d'auteur

Lecture répétée et aléatoire

1 En cours de lecture, appuyez plusieurs fois sur **(3) (REP)** ou **(4) (SHUF)** jusqu'à ce que le réglage de votre choix apparaisse.

Sélectionnez	Pour lire
↶ TRACK	une plage en boucle.
↶ ALBUM	un album en boucle.
SHUF ALBUM	un album dans un ordre aléatoire.
SHUF DEVICE	un périphérique dans un ordre aléatoire.

Après 3 secondes, le réglage est terminé.

Pour revenir en mode de lecture normal, sélectionnez « **↶ OFF** » ou « **SHUF OFF** ».

iPod

Pour plus de détails sur la compatibilité de votre iPod, reportez-vous à la section « À propos de l'iPod » page 26 ou visitez le site d'assistance de Sony.

Dans ce mode d'emploi, le terme « iPod » est utilisé pour désigner les fonctions iPod de l'iPod et de l'iPhone, sauf indication contraire dans le texte ou les illustrations.

Site d'assistance

<http://esupport.sony.com>
<http://www.xplodsony.com/>

Lecture sur un iPod

Avant de raccorder l'iPod, baissez le volume de l'appareil.

1 Raccordez l'iPod à la borne USB à l'aide du connecteur dock du câble USB.

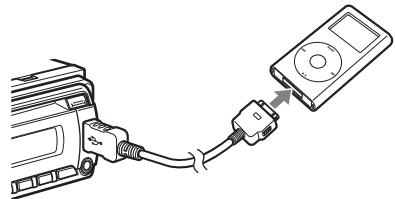

L'iPod se met automatiquement sous tension, et l'indication ci-dessous apparaît sur l'écran de l'iPod.*



Conseil

Nous recommandons l'utilisation d'un câble RC-100IP USB (non fourni) pour le raccordement au connecteur dock.

La lecture des plages de l'iPod commence automatiquement à l'endroit où vous aviez arrêté la lecture.

Si un iPod est déjà raccordé, appuyez plusieurs fois sur **(SOURCE)** jusqu'à ce que « **USB** » s'affiche pour lancer la lecture. (L'indication « **IPD** » apparaît lorsque l'iPod est reconnu.)

suite à la page suivante →

* Si la dernière lecture sur l'iPod a été effectuée en mode de commande passer, cette indication ne s'affiche pas.

2 Appuyez sur (MODE) pour sélectionner le mode de lecture.

Le mode change comme suit :
RESUMING → **ALBUM** → **TRACK** →
PODCAST* → **GENRE** → **PLAYLIST**
 → **ARTIST**

* Peut ne pas apparaître selon le réglage de l'iPod.

3 Réglez le volume.

Appuyez sur (OFF) pour arrêter la lecture.

Retrait de l'iPod

1 Interrompez la lecture de l'iPod.

2 Retirez l'iPod.

Avertissement relatif à l'iPhone

Lorsque vous raccordez un iPhone à l'aide d'une connexion USB, le volume du téléphone est commandé directement par l'iPhone. Pour éviter que le son ne devienne trop fort après un appel, n'augmentez pas le volume de l'appareil en cours d'appel.

Remarques

- Ne retirez pas la façade lors de la lecture de l'iPod, car les données risqueraient d'être altérées.
- Cet appareil ne peut pas reconnaître les iPods raccordés à l'aide d'un concentrateur USB.

Conseils

- Lorsque la clé de contact est en position ACC et que l'appareil est sous tension, l'iPod est rechargé.
- Si l'iPod est débranché en cours de lecture, « NO DEV » s'affiche sur l'appareil.

Mode Resume (reprise)

Lorsque l'iPod est raccordé au connecteur dock, cet appareil passe en mode de reprise et la lecture commence dans le mode défini par l'iPod.

En mode de reprise, les touches suivantes sont inopérantes :

- (3) (REP)
- (4) (SHUF)

Paramètres d'affichage

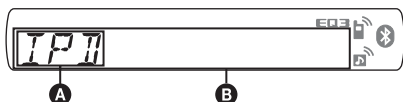

A Source (iPod)

B Nom de plage, nom de l'artiste, nom de l'album, numéro de la plage/temps de lecture écoulé, horloge

Pour modifier les paramètres d'affichage **B**, appuyez sur (DSPL).

Conseil

Lors du changement d'album, de podcast, de genre, d'artiste ou de liste de lecture, le numéro du paramètre apparaît temporairement.

Remarque

Certaines lettres mémorisées sur l'iPod peuvent ne pas s'afficher correctement.

Réglage du mode de lecture

1 En cours de lecture, appuyez sur (MODE).

Le mode change comme suit :

ALBUM → **TRACK** → **PODCAST*** →
GENRE → **PLAYLIST** → **ARTIST**

* Peut ne pas apparaître selon le réglage de l'iPod.

Saut d'albums, de podcasts, de genres, de listes de lecture et d'artistes

Pour	Appuyez sur
ignorer	(1)/(2) (ALBM -/+) [une fois pour chaque]
ignorer en continu	(1)/(2) (ALBM -/+) [maintenez la touche enfoncée jusqu'au point souhaité]

Lecture répétée et aléatoire

1 En cours de lecture, appuyez plusieurs fois sur (3) (REP) ou (4) (SHUF) jusqu'à ce que le réglage de votre choix apparaisse.

Sélectionnez	Pour lire
⏮ TRACK	une plage en boucle.
⏮ ALBUM	un album en boucle.
⏮ PODCAST	un podcast en boucle.
⏮ ARTIST	un artiste en boucle.
⏮ PLAYLIST	une liste de lecture en boucle.
⏮ GENRE	un genre en boucle.
SHUF ALBUM	un album dans un ordre aléatoire.
SHUF PODCAST	un podcast dans un ordre aléatoire.
SHUF ARTIST	un artiste dans un ordre aléatoire.
SHUF PLAYLIST	une liste de lecture dans un ordre aléatoire.

SHUF GENRE	un genre dans un ordre aléatoire.
SHUF DEVICE	un périphérique dans un ordre aléatoire.

Après 3 secondes, le réglage est terminé.

Pour revenir en mode de lecture normal, sélectionnez «  OFF » ou « SHUF OFF ».

Contrôle direct d'un iPod — Commande passager

Vous pouvez faire fonctionner un iPod raccordé au connecteur dock directement.

1 En cours de lecture, appuyez sur la touche **(MODE)** et maintenez-la enfoncée.

L'indication « MODE IPOD » apparaît et vous pouvez contrôler l'iPod directement.

Pour modifier les paramètres d'affichage

Appuyez sur **(DSPL)**.

Les paramètres d'affichage changent comme suit :

Nom de plage → Nom de l'artiste →

Nom d'album → MODE IPOD → Horloge

Pour quitter la commande passager

Appuyez sur la touche **(MODE)** et maintenez-la enfoncée.

L'indication « MODE AUDIO » apparaît et le mode de lecture passe à « RESUMING ».

Remarques

- Le volume peut uniquement être réglé sur l'appareil.
- Si ce mode est annulé, la lecture répétée est désactivée.

Bluetooth (appel en mains libres et transmission de musique en continu)

Opérations Bluetooth

La procédure suivante est nécessaire afin d'utiliser la fonction Bluetooth.

1 Pairage

Lorsque vous connectez des périphériques Bluetooth pour la première fois, il est nécessaire que les périphériques se reconnaissent mutuellement. Il s'agit du « pairage ». Cette reconnaissance (pairage) est nécessaire la première fois uniquement ; à partir de la seconde connexion, cet appareil et le périphérique se reconnaissent automatiquement. Vous pouvez appairer jusqu'à 8 périphériques. (Selon le périphérique, il peut être nécessaire de saisir un code d'authentification à chaque connexion.)

2 Connexion

Pour utiliser le périphérique une fois le pairage effectué, lancez la connexion. Parfois le pairage permet une connexion automatique.

3 Appel en mains libres/Transmission en continu de musique

Vous pouvez parler en mains libres et écouter de la musique une fois la connexion effectuée.

Site d'assistance

<http://esupport.sony.com>
<http://www.xplodsony.com/>

Pairage

Commencez par effectuer une reconnaissance (« pairage ») entre un périphérique Bluetooth (téléphone cellulaire, etc.) et cet appareil. Vous pouvez appairer jusqu'à 8 périphériques. Une fois le pairage effectué, il est inutile de recommencer.

1 Placez le périphérique Bluetooth à 1 mètre (3 pieds) maximum de cet appareil.

suite à la page suivante →

2 Appuyez sur la touche (BT) et maintenez-la enfoncée jusqu'à ce que l'indication «  » clignote (environ 5 secondes).

L'appareil passe en mode de veille de pairage.

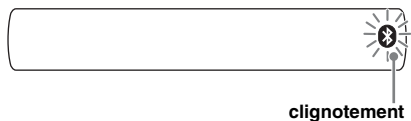

3 Réglez le périphérique Bluetooth afin qu'il recherche cet appareil.

Une liste des appareils détectés apparaît sur le périphérique à connecter. Cet appareil est désigné par « XPLOD » sur le périphérique à connecter.



4 Si la saisie d'un code d'authentification* est requise sur l'affichage du périphérique à connecter, saisissez « 0000 ».





Cet appareil et le périphérique Bluetooth mémorisent leurs informations respectives et, une fois le pairage effectué, l'appareil est prêt pour la connexion au périphérique.



«  » clignote, puis reste allumé une fois le pairage effectué.

5 Réglez le périphérique Bluetooth afin qu'il se connecte à cet appareil.

«  » ou «  » s'affiche une fois la connexion établie.



* Le code d'authentification peut également être nommé « clé d'authentification », « code PIN », « numéro PIN » ou « mot de passe », etc., en fonction du périphérique.

Remarque

Le mode de veille de pairage n'est pas désactivé tant que la connexion n'est pas établie.

À propos des icônes Bluetooth

Cet appareil utilise les icônes suivantes.

	allumé : signal Bluetooth activé clignotant : mode de veille de pairage éteint : signal Bluetooth désactivé
	allumé : connexion établie clignotant : connexion en cours éteint : aucune connexion
	allumé : connexion établie clignotant : connexion en cours éteint : aucune connexion

Connexion

Si le pairage a déjà été effectué, commencez l'opération à partir de ce point.

Pour activer la sortie du signal Bluetooth sur cet appareil

Pour utiliser la fonction Bluetooth, activez le signal Bluetooth de cet appareil.

1 Appuyez sur la touche (BT) et maintenez-la enfoncée jusqu'à ce que «  » s'allume (environ 3 secondes).

Le signal Bluetooth est activé.



Connexion d'un téléphone cellulaire

1 Veillez à ce que le signal Bluetooth soit activé sur cet appareil et sur le téléphone cellulaire.

2 Connectez-vous à cet appareil à l'aide du téléphone cellulaire.

«  » s'affiche une fois la connexion établie.



Connexion du dernier téléphone cellulaire connecté à partir de cet appareil

- 1 Veillez à ce que le signal Bluetooth soit activé sur cet appareil et sur le téléphone cellulaire.
- 2 Appuyez plusieurs fois sur **(SOURCE)** jusqu'à ce « BT PHONE » s'affiche.
- 3 Appuyez sur **(mains libres)**.
« **(BT)** » clignote en cours de connexion. « **(BT)** » reste ensuite allumé une fois la connexion établie.

Remarque

En cours de transmission audio Bluetooth en continu, vous ne pouvez pas vous connecter au téléphone cellulaire à partir de cet appareil. Connectez-vous plutôt du téléphone cellulaire à cet appareil. Des parasites de connexion peuvent être audibles sur le son de lecture.

Conseil

Avec le signal Bluetooth activé : si la clé de contact est activée, cet appareil se reconnecte automatiquement au dernier téléphone cellulaire connecté. Mais la connexion automatique dépend également des caractéristiques techniques du téléphone cellulaire. Si cet appareil ne se reconnecte pas automatiquement, connectez-le manuellement.

Connexion d'un périphérique audio

- 1 Veillez à ce que le signal Bluetooth soit activé sur cet appareil et sur le périphérique audio.
- 2 Connectez-vous à cet appareil à l'aide du périphérique audio.
« **(BT)** » s'affiche une fois la connexion établie.



Connexion du dernier périphérique audio connecté à partir de cet appareil

- 1 Veillez à ce que le signal Bluetooth soit activé sur cet appareil et sur le périphérique audio.
- 2 Appuyez plusieurs fois sur **(SOURCE)** jusqu'à ce « BT AUDIO » s'affiche.
- 3 Appuyez sur **(6)**.
« **(BT)** » clignote en cours de connexion. « **(BT)** » reste ensuite allumé une fois la connexion établie.

Appel en mains libres

Vérifiez au préalable que l'appareil et le téléphone cellulaire sont connectés.

Réception d'appels

Lorsque vous recevez un appel, les haut-parleurs de votre véhicule émettent une sonnerie.

- 1 Appuyez sur **(mains libres)** lors de la réception d'un appel avec sonnerie.
L'appel commence.

Pour terminer un appel

Appuyez de nouveau sur **(mains libres)** ou appuyez sur **(OFF)**.

Pour rejeter un appel entrant, appuyez sur la touche **(mains libres)** et maintenez-la enfoncée pendant 2 secondes.

Réglage du gain micro

Vous pouvez commuter entre deux niveaux de volume (« LOW » ou « HI ») pour régler un niveau approprié pour votre interlocuteur pendant un appel.

- 1 Appuyez sur **(5)** en cours d'appel.
Le paramètre affiché change comme suit :
MIC-LOW ↔ MIC-HI

Remarque

Le microphone de cet appareil est situé à l'arrière de la façade (page 8). Ne masquez pas le microphone avec du ruban adhésif, etc.

Appels

Si vous effectuez des appels à partir de cet appareil, la recomposition du numéro est utilisée.

- 1 Appuyez plusieurs fois sur **(SOURCE)** jusqu'à ce « BT PHONE » s'affiche.
- 2 Appuyez sur la touche **(mains libres)** et maintenez-la enfoncée pendant 3 secondes minimum.
L'appel commence.

Pour terminer un appel

Appuyez de nouveau sur **(mains libres)** ou appuyez sur **(OFF)**.

Pour appeler un autre téléphone, utilisez votre téléphone cellulaire, puis transférez l'appel. Pour plus détails sur le transfert d'appel, consultez la section suivante.

Transfert d'appel

Pour activer/désactiver le périphérique adéquat (cet appareil/le téléphone cellulaire), effectuez les vérifications suivantes.

1 Appuyez sur la touche (mains libres) et maintenez-la enfoncée ou utilisez votre téléphone cellulaire.

Pour plus de détails sur le fonctionnement du téléphone cellulaire, reportez-vous au mode d'emploi de ce dernier.

Remarque

Selon votre téléphone cellulaire, la connexion mains libres peut être interrompue lorsque vous essayez d'effectuer un transfert d'appel.

Activation de la composition vocale

Vous pouvez activer la composition vocale avec un téléphone cellulaire raccordé à cet appareil en prononçant le repère vocal mémorisé sur le téléphone cellulaire, puis en effectuant un appel.

1 Appuyez plusieurs fois sur jusqu'à ce « BT PHONE » s'affiche.

2 Appuyez sur (mains libres).

Le téléphone cellulaire passe en mode de composition vocale.

3 Prononcez le repère vocal mémorisé sur le téléphone cellulaire.

Votre voix est reconnue et l'appel est effectué.

Remarques

- Vérifiez au préalable que l'appareil et le téléphone cellulaire sont connectés.
- Mémorisez préalablement un repère vocal sur votre téléphone cellulaire.
- Si vous activez la composition vocale avec un téléphone cellulaire connecté à cet appareil, cette fonction peut parfois être inopérante.
- Des bruits comme celui du moteur peuvent interférer avec la reconnaissance vocale. Afin d'améliorer la reconnaissance, utilisez cette fonction dans des conditions où le bruit est réduit.
- Il est possible que la composition vocale soit inopérante dans certains cas, selon l'efficacité de la fonction de reconnaissance du téléphone cellulaire. Pour plus de détails, reportez-vous au site d'assistance (page 29).

Conseils

- Parlez de la même façon que lorsque vous avez mémorisé le repère vocal.
- Alors que vous êtes installé dans le véhicule, mémorisez un repère vocal au moyen de cet appareil avec la source « BT PHONE » sélectionnée.

Transmission de musique en continu

Écoute de musique à partir d'un périphérique audio

Vous pouvez écouter de la musique lue sur un périphérique audio sur cet appareil si le périphérique audio prend en charge le profil A2DP (Advanced Audio Distribution Profile) de la technologie Bluetooth.

1 Diminuez le volume de l'appareil.

2 Appuyez plusieurs fois sur jusqu'à ce « BT AUDIO » s'affiche.

3 Faites fonctionner le périphérique audio pour commencer la lecture.

4 Réglez le volume sur cet appareil.

Réglage du niveau de volume

Le niveau de volume peut être réglé pour corriger toutes les différences entre l'appareil et le périphérique audio Bluetooth.





1 Démarrez la lecture sur le périphérique audio Bluetooth, à un niveau de volume moyen.

2 Réglez votre appareil au volume d'écoute habituel.

3 Appuyez plusieurs fois sur la touche de sélection jusqu'à ce que « BTA » apparaisse, puis tournez la molette de réglage du volume pour régler le niveau d'entrée (-8 dB à +18 dB).

Fonctionnement d'un périphérique audio avec cet appareil

Vous pouvez effectuer les opérations suivantes sur cet appareil si le périphérique audio prend en charge le profil AVRCP (Audio Video Remote Control Profile) de la technologie Bluetooth. (Le fonctionnement diffère selon le périphérique audio.)

Pour	Appuyez sur
lire	 (PAUSE)* sur cet appareil.
interrompre la lecture	 (PAUSE)* sur cet appareil.
ignorer des plages	SEEK +/- ( / ) [une fois pour chaque plage]

* En fonction du périphérique, il peut être nécessaire d'appuyer deux fois sur la touche.

Les opérations autres que celles citées ci-dessus doivent être effectuées à partir du périphérique audio.

Remarques

- Pendant la lecture d'un périphérique audio, les informations telles que le numéro de la page/le temps, le statut de lecture, etc., d'un périphérique audio raccordé n'apparaissent pas sur cet appareil.
- Même si la source change sur cet appareil, la lecture ne s'interrompt pas sur le périphérique audio.

Conseil

Vous pouvez raccorder un téléphone cellulaire compatible avec le profil A2DP (Advanced Audio Distribution Profile) comme périphérique audio et écouter de la musique.

Suppression de l'enregistrement de tous les périphériques appariés

- 1 Appuyez sur **(OFF)**.**
Cet appareil est mis hors tension.
- 2 Si « **(BT)** » s'allume, appuyez sur la touche **(BT)** et maintenez-la enfoncée jusqu'à ce que « **(BT)** » s'éteigne.**
- 3 Appuyez sur la touche de sélection et maintenez-la enfoncée.**
- 4 Appuyez plusieurs fois sur la touche de sélection jusqu'à ce que « BT INIT » s'affiche.**
- 5 Appuyez sur **(SEEK) +**.**
L'initialisation commence.
L'annulation de tous les enregistrements prend 3 secondes. Ne mettez pas l'appareil hors tension tant que « INITIAL » clignote.

Autres fonctions

Changement des réglages du son

Réglage des caractéristiques du son

- 1 Appuyez plusieurs fois sur la touche de sélection jusqu'à ce que le paramètre souhaité s'affiche.**
- 2 Tournez la molette de réglage du volume pour régler le paramètre sélectionné.**
- 3 Appuyez sur **(BACK)**.**
Le réglage est terminé et l'affichage revient en mode de lecture/réception normal.

Les paramètres suivants peuvent être réglés (reportez-vous à la page indiquée pour plus de détails) :

EQ3

Permet de sélectionner une courbe d'égaliseur parmi 7 types de musique.

LOW*1, **MID***1, **HI***1 (page 22)

BAL (balance)

Permet de régler la balance entre les haut-parleurs droit et gauche.

FAD (équilibre)

Permet de régler la balance entre les haut-parleurs avant et arrière.

SUB (volume du caisson de graves)

Permet de régler le volume du caisson de graves. (« ATT » est affiché avec le réglage le plus bas.)

AUX*2 (niveau AUX)

Permet de régler le niveau de volume de chaque appareil auxiliaire raccordé : « +18 dB » – « 0 dB » – « -8 dB ».

Ce paramètre évite de régler le niveau de volume entre les sources.

BTA*3 (BT-niveau audio)

Permet de régler le niveau de volume de chaque périphérique audio Bluetooth connecté : « +18 dB » – « 0 dB » – « -8 dB ».

Ce paramètre évite de régler le niveau de volume entre les deux sources (page 20).

*1 Lorsque EQ3 est activé.

*2 Lorsque la source AUX est activée.

*3 Lorsque la source audio Bluetooth est activée (page 20).

Personnalisation de la courbe de l'égaliseur — EQ3

Le paramètre « CUSTOM » de EQ3 vous permet d'effectuer vos propres réglages de l'égaliseur.

- 1 Sélectionnez une source, puis appuyez plusieurs fois sur la touche de sélection pour choisir « EQ3 ».
- 2 Tournez la molette de réglage pour sélectionner « CUSTOM ».
- 3 Appuyez plusieurs fois sur la touche de sélection jusqu'à ce que « LOW », « MID » ou « HI » apparaisse.
- 4 Tournez la molette de réglage pour régler le paramètre sélectionné.

Le niveau de volume peut être réglé par incréments de 1 dB, de -10 dB à +10 dB.

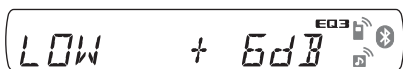

Répétez les étapes 3 et 4 pour régler la courbe de l'égaliseur.

Pour restaurer la courbe par défaut de l'égaliseur, appuyez sur la touche de sélection et maintenez-la enfoncée avant la fin du réglage.

- 5 Appuyez sur ↵ (BACK).

Le réglage est terminé et l'affichage revient en mode de lecture/réception normal.

Conseil

D'autres types d'égaliseur peuvent aussi être réglés.

Réglage des paramètres de configuration — SET

- 1 Appuyez sur la touche de sélection et maintenez-la enfoncée.
L'écran de configuration apparaît.
- 2 Appuyez plusieurs fois sur la touche de sélection jusqu'à ce que le paramètre souhaité s'affiche.
- 3 Tournez la molette de réglage pour sélectionner le paramètre (par exemple « ON » ou « OFF »).
- 4 Appuyez sur la touche de sélection et maintenez-la enfoncée.

Le réglage est terminé et l'affichage revient en mode de lecture/réception normal.

Remarque

Les paramètres affichés diffèrent selon la source et le réglage.

Les paramètres suivants peuvent être réglés (reportez-vous à la page indiquée pour plus de détails) :

CLOCK-ADJ (réglage de l'horloge) (page 7)

BEEP

Permet d'activer le bip : « ON » ou « OFF ».

AUX-A*1 (audio AUX)

Permet d'activer l'affichage de la source AUX : « ON » ou « OFF » (page 23).

A.OFF

Permet de procéder à un arrêt automatique après un certain délai suite à la mise hors tension de l'appareil : « NO », « 30S (secondes) », « 30M (minutes) », « 60M (minutes) ».

MIC*1

– « EXT » : pour basculer automatiquement sur le microphone externe lors du raccordement.

– « INT » : pour sélectionner uniquement le microphone interne.

DEMO (démonstration)

Permet d'activer la démonstration : « ON » ou « OFF ».

DIM (régulateur de luminosité)

Permet de modifier la luminosité de l'affichage : « ON » ou « OFF ».

A.SCRLL*2 (défilement automatique)

Permet de faire défiler automatiquement les paramètres dont l'affichage est long : « ON » ou « OFF ».

LOCAL (mode de recherche locale)

– « ON » : pour syntoniser uniquement les stations émettant des signaux forts.

– « OFF » : pour régler la réception normale.

MONO*3 (mode monaural)

Permet de sélectionner le mode de réception monaural afin d'améliorer la réception FM faible : « ON » ou « OFF ».

Z.TIME*2 (durée Zappin)

Permet de sélectionner la durée de lecture de la fonction ZAPPIN.

– « Z.TIME-1 (environ 6 secondes) »,

« Z.TIME-2 (environ 9 secondes) »,

« Z.TIME-3 (environ 30 secondes) ».

LPF (filtre passe-bas)

Permet de sélectionner la fréquence de coupure du caisson de graves : « OFF », « 80Hz », « 100Hz », « 120Hz », « 140Hz », « 160Hz ».

LPF NORM/REV (filtre passe-bas normal/inversé)

Permet de sélectionner la phase lorsque le filtre passe-bas est activé : « NORM » ou « REV ».

HPF (filtre passe-haut)

Permet de sélectionner la fréquence de coupure des haut-parleurs avant/arrière : « OFF », « 80Hz », « 100Hz », « 120Hz », « 140Hz » ou « 160Hz ».

LOUD (intensité sonore)

Permet d'amplifier les graves et les aigus pour obtenir un son clair à des niveaux sonores faibles : « ON » ou « OFF ».

BTM (page 12)**DM+***²

Permet de régler la fonction DM+ : « ON » ou « OFF ».

BT INIT*¹ (page 21)

*1 Lorsque l'appareil est hors tension.

*2 Lorsque la source CD/USB est activée.

*3 Lorsqu'une station FM est captée.

Utilisation d'un appareil en option

Appareil audio auxiliaire

En raccordant un appareil audio portable en option à la prise d'entrée AUX (mini-prise stéréo) de l'appareil, puis en sélectionnant simplement la source, vous pouvez écouter le son par l'intermédiaire des haut-parleurs de votre véhicule. Le niveau de volume peut être réglé pour corriger toutes les différences entre l'appareil et l'appareil audio portable. Suivez la procédure ci-dessous :

Raccordement de l'appareil audio portable

- 1 Mettez l'appareil audio portable hors tension.
- 2 Diminuez le volume de l'appareil.
- 3 Effectuez le raccordement à l'appareil.

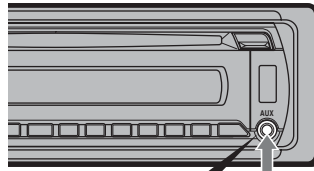

Cordon de raccordement*
(non fourni)

* Veillez à utiliser une fiche droite.

Réglage du niveau de volume

Avant de commencer la lecture, n'oubliez pas de régler le volume de chaque périphérique audio raccordé.

- 1 Diminuez le volume de l'appareil.
- 2 Appuyez plusieurs fois sur **(SOURCE)** jusqu'à ce que « AUX » s'affiche. L'indication « AUX FRONT IN » apparaît.
- 3 Démarrez la lecture sur l'appareil audio portable, à un niveau de volume moyen.
- 4 Réglez votre appareil au volume d'écoute habituel.
- 5 Réglez le niveau d'entrée (page 21).

Changeur CD

Sélection du changeur

- 1 Appuyez plusieurs fois sur **(SOURCE)** jusqu'à ce que « CD » s'affiche.
- 2 Appuyez plusieurs fois sur **(MODE)** jusqu'à ce que le changeur souhaité s'affiche.

Numéro de l'appareil Numéro de disque

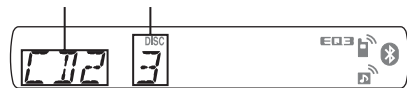

La lecture commence.

suite à la page suivante →

Saut d'albums et de disques

1 En cours de lecture, appuyez sur (1)/(2) (ALBM -/+).

Pour ignorer	Appuyez sur (1)/(2) (ALBM -/+)
l'album	et relâchez la touche (maintenez-la enfoncée quelques instants).
l'album en continu	et appuyez de nouveau sur la touche dans les 2 secondes qui suivent.
des disques	de façon répétée.
des disques en continu	puis appuyez de nouveau sur la touche dans les 2 secondes qui suivent et maintenez-la enfoncée.

Lecture répétée et aléatoire

1 En cours de lecture, appuyez plusieurs fois sur (3) (REP) ou (4) (SHUF) jusqu'à ce que le réglage de votre choix apparaisse.

Sélectionnez	Pour lire
↺ DISC	un disque en boucle.
SHUF CHANGER	des plages du changeur dans un ordre aléatoire.

Pour revenir en mode de lecture normal, sélectionnez « ↺ OFF » ou « SHUF OFF ».

Satellite de commande RM-X4S

Fixation de l'étiquette

Fixez l'étiquette comportant les indications selon la position de montage du satellite de commande.

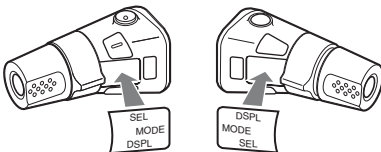

Emplacement des commandes

Les touches correspondantes du satellite de commande pilotent les mêmes fonctions que celles de l'appareil.

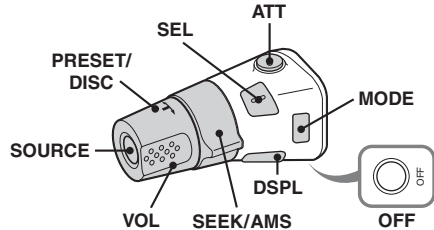

Les commandes suivantes ont une fonction différente de celle de l'appareil.

- **Touche ATT (atténuation du son)**
Pour atténuer le son. Appuyez de nouveau sur cette touche pour annuler.
- **Touche SEL (sélection)**
Identique à la touche de sélection de l'appareil.
- **Commande PRESET/DISC CD/USB** : identique à la touche (1)/(2) (ALBM -/+) de l'appareil (appuyez et tournez).
Radio : pour capter les stations mémorisées (appuyez et tournez).
- **Commande VOL (volume)**
Identique à la molette de réglage de l'appareil (tournez).
- **Commande SEEK/AMS**
Identique à (SEEK) +/- sur l'appareil (tournez, ou tournez et maintenez enfoncée).
- **Touche DSPL (affichage)**
Pour modifier les paramètres d'affichage.
- **Touche MODE**
Appuyez sur cette touche pour : sélectionner la bande radio (FM/AM)/le mode de lecture de l'iPod.
Maintenez cette touche enfoncée pour : activer/désactiver la commande passer.

Modification du sens de fonctionnement

Le sens de fonctionnement des commandes est réglé par défaut comme illustré ci-dessous.

Pour augmenter

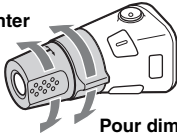

Pour diminuer

Si vous devez monter le satellite de commande du côté droit de la colonne de direction, vous pouvez inverser le sens de fonctionnement.

- 1 Tout en appuyant sur la commande VOL, appuyez sur la touche (SEL) et maintenez-la enfoncée.

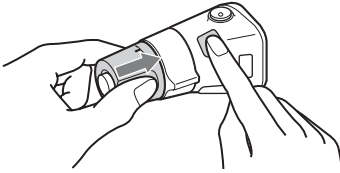

Microphone externe XA-MC10

Lorsque vous raccordez un microphone externe en option au connecteur d'entrée du microphone, vous pouvez améliorer la qualité audio tout en parlant dans cet appareil.

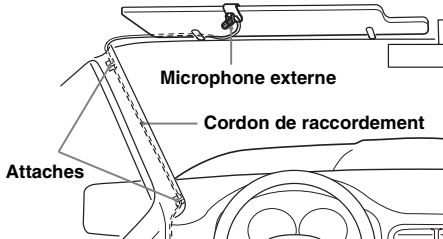

Conseil

Vous pouvez régler la priorité des microphones (page 22).

Remarque

Raccordez le XA-MC10 en tant que microphone externe. Les appels peuvent s'avérer impossibles ou des problèmes de fonctionnement peuvent survenir si un autre périphérique est raccordé.

Informations complémentaires

Précautions

- Si votre véhicule est resté garé en plein soleil, laissez l'appareil refroidir avant de l'utiliser.
- L'antenne électrique se déploie automatiquement.

Condensation

Si de la condensation se forme à l'intérieur de l'appareil, retirez le disque et attendez environ une heure qu'elle se soit évaporée, sinon l'appareil risque de ne pas fonctionner correctement.

Pour conserver un son de haute qualité

Veillez à ne pas renverser de liquide sur l'appareil ou les disques.

Remarques sur les disques

- N'exposez pas les disques à la lumière directe du soleil ou à des sources de chaleur, telles que des conduits d'air chaud, et ne les laissez pas dans une voiture garée en plein soleil.
- Avant la lecture, nettoyez les disques avec un chiffon de nettoyage en partant du centre vers l'extérieur. N'utilisez pas de solvants tels que de l'essence, du diluant, des nettoyeurs disponibles dans le commerce.
- Cet appareil est conçu pour la lecture de disques conformes à la norme Compact Disc (CD). Les DualDiscs et certains types de disques de musique encodés selon des technologies de protection des droits d'auteur ne sont pas conformes à la norme Compact Disc (CD), ils risquent donc de ne pas pouvoir être lus sur l'appareil.
- **Disques IMPOSSIBLE à lire sur cet appareil**
 - Disques sur lesquels sont collés des étiquettes, des autocollants, du ruban adhésif ou du papier. L'utilisation de tels disques risque de provoquer un problème de fonctionnement ou le disque risque d'être endommagé.
 - Disques de forme non standard (notamment en forme de cœur, de carré ou d'étoile). L'utilisation de tels disques risque d'endommager votre appareil.
 - Disques de 8 cm (3 1/4 po.)



suite à la page suivante →

Remarques sur les disques CD-R/CD-RW

- Nombre maximal de : (CD-R/CD-RW uniquement)
 - dossiers (albums) : 150 (y compris le répertoire racine).
 - fichiers (plages) et dossiers : 300 (lorsqu'un nom de dossier ou de fichier contient beaucoup de caractères, ce nombre peut être inférieur à 300).
 - caractères affichables pour un nom de dossier/fichier : 32 (Joliet)/64 (Romeo).
- Si le disque multisession commence par une session CD-DA, il est reconnu comme disque CD-DA, et les autres sessions ne sont pas lues.
- **Disques IMPOSSIBLE à lire sur cet appareil**
 - CD-R/CD-RW avec une qualité d'enregistrement médiocre.
 - CD-R/CD-RW enregistrés avec un appareil d'enregistrement incompatible.
 - CD-R/CD-RW finalisés de façon incorrecte.
 - CD-R/CD-RW autres que ceux enregistrés au format CD musique ou au format MP3 conformément aux normes ISO9660 niveau 1/ niveau 2, Joliet/Romeo ou multisession.

Ordre de lecture des fichiers MP3/WMA/AAC

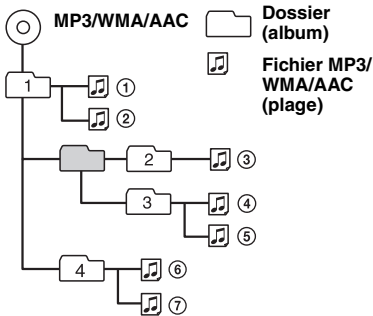

À propos de l'iPod

- Cet appareil peut être raccordé aux iPods suivants. Mettez à jour vos iPods avec la dernière version logicielle avant de les utiliser.
 - iPod touch
 - iPod classic
 - iPod avec vidéo*
 - iPod nano (3^{ème} génération)
 - iPod nano (2^{ème} génération)
 - iPod nano (1^{ère} génération)*
 - iPhone et iPhone 3G

* La commande passager n'est pas disponible pour l'iPod nano (1^{ère} génération) ou l'iPod avec vidéo.

- « Made for iPod » signifie qu'un accessoire électronique a été conçu pour être raccordé spécifiquement à un iPod et qu'il a été certifié par le développeur comme étant conforme aux normes de performances Apple.
- « Works with iPhone » signifie qu'un accessoire électronique a été conçu pour être raccordé spécifiquement à un iPhone et qu'il a été certifié par le développeur comme étant conforme aux normes de performances Apple.
- Apple n'est pas responsable du fonctionnement de cet appareil ni de sa conformité aux normes et réglementations de sécurité.

À propos de la fonction Bluetooth

Qu'est-ce que la technologie Bluetooth ?

- La technologie Bluetooth sans fil est une technologie sans fil à courte portée permettant la communication sans fil de données entre des appareils numériques comme un téléphone cellulaire et un casque. La technologie Bluetooth sans fil fonctionne dans un rayon de 10 m (environ 33 pieds). La connexion de deux appareils est commune, mais certains appareils peuvent être connectés à plusieurs appareils à la fois.
- Vous n'avez pas besoin d'utiliser un câble de raccordement étant donné que la technologie Bluetooth est une technologie sans fil, il n'est pas non plus nécessaire que les appareils se trouvent face à face, contrairement à la technologie infrarouge. Vous pouvez, par exemple, utiliser un appareil dans un sac ou une poche.
- La technologie Bluetooth est une norme internationale prise en charge et utilisée par des millions de sociétés à travers le monde.

Communication Bluetooth

- La technologie sans fil Bluetooth fonctionne dans un rayon d'environ 10 m. La portée de communication maximum peut varier selon les obstacles (personne, métal, mur, etc.) ou l'environnement électromagnétique.
- Les conditions suivantes peuvent affecter la sensibilité de la communication Bluetooth :
 - un obstacle, par exemple une personne, un objet métallique ou un mur, se trouve entre cet appareil et le périphérique Bluetooth.
 - un appareil utilisant une fréquence de 2,4 GHz, par exemple un périphérique LAN sans fil, un téléphone sans fil ou un four à micro-ondes, est utilisé à proximité de cet appareil.
- Étant donné que les périphériques Bluetooth et les périphériques LAN sans fil (IEEE802.11b/g) utilisent la même fréquence, des interférences en hyperfréquences peuvent survenir et entraîner une dégradation de la vitesse de communication, des parasites ou une connexion non valide si cet appareil est utilisé à proximité d'un périphérique LAN sans fil. En pareil cas, prenez les mesures suivantes :
 - utilisez cet appareil à au moins 10 m du périphérique LAN sans fil.

- si cet appareil est utilisé dans un rayon de 10 m par rapport au périphérique LAN sans fil, mettez ce dernier hors tension.
 - installez cet appareil et le périphérique Bluetooth aussi près que possible l'un de l'autre.
 - Les émissions d'hyperfréquences d'un périphérique Bluetooth peuvent perturber le fonctionnement des appareils médicaux électroniques. Mettez cet appareil, ainsi que les autres périphériques Bluetooth situés dans les endroits suivants, hors tension afin d'éviter tout accident :
 - endroits où du gaz inflammable est présent, dans un hôpital, un train, un avion ou une station service.
 - à proximité de portes automatiques ou d'alarmes incendie.
 - Cet appareil prend en charge les capacités de sécurité conformes à la norme Bluetooth pour offrir une connexion sécurisée lors de l'utilisation de la technologie sans fil Bluetooth. Cependant, la sécurité peut être insuffisante selon le réglage. Soyez prudent lorsque vous communiquez au moyen de la technologie sans fil Bluetooth.
 - Nous ne pouvons être tenus responsables de la fuite d'informations lors d'une communication Bluetooth.
 - La connexion ne peut pas être garantie avec tous les périphériques Bluetooth.
 - Un périphérique doté de la fonction Bluetooth doit être conforme à la norme Bluetooth spécifiée par Bluetooth SIG et être authentifié.
 - Même si le périphérique raccordé est conforme à la norme Bluetooth précédemment mentionnée, certains périphériques risquent de ne pas se connecter ou de ne pas fonctionner correctement, selon leurs fonctionnalités ou caractéristiques techniques.
 - Lors de communications téléphoniques en mains libres, des parasites peuvent se produire, en fonction du périphérique ou de l'environnement de communication.
 - Selon le périphérique à connecter, le délai avant le début de la communication peut être plus ou moins long.
- Autres**
- Le périphérique Bluetooth peut ne pas fonctionner avec les téléphones cellulaires, en fonction des conditions des ondes radio et de l'endroit où l'appareil est utilisé.
 - Si vous éprouvez une gêne après avoir utilisé le périphérique Bluetooth, cessez de l'utiliser immédiatement. Si le problème persiste, consultez votre détaillant Sony le plus proche.
- Si vous avez des questions ou des problèmes concernant cet appareil qui ne sont pas abordés dans ce mode d'emploi, contactez votre détaillant Sony.

Entretien

Remplacement de la pile au lithium de la mini-télécommande

Dans des conditions d'utilisation normales, la pile dure environ 1 an. (En fonction des conditions d'utilisation, sa durée de vie peut être plus courte.) Lorsque la pile est faible, la portée de la mini-télécommande diminue. Remplacez la pile par une pile au lithium CR2025 neuve. L'utilisation de tout autre type de pile présente un risque d'incendie ou d'explosion.

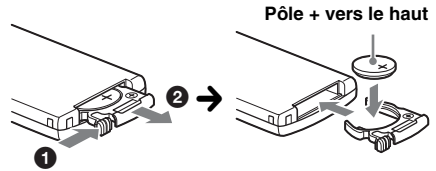

Remarques sur la pile au lithium

- Tenez la pile au lithium hors de la portée des enfants. En cas d'ingestion de la pile, consultez immédiatement un médecin.
- Essuyez la pile avec un chiffon sec pour assurer un bon contact.
- Veillez à respecter la polarité lors de l'installation de la pile.
- Ne tenez pas la pile avec des pinces métalliques, car cela pourrait entraîner un court-circuit.

ATTENTION

Utilisée de façon incorrecte, la pile peut exploser. Ne pas la recharger, la démonter ni la jeter au feu.

Remplacement du fusible

Lorsque vous remplacez le fusible, veillez à utiliser un fusible dont l'intensité, en ampères, correspond à la valeur indiquée sur le fusible usagé. Si le fusible saute, vérifiez le branchement de l'alimentation et remplacez-le. Si le nouveau fusible saute également, il est possible que l'appareil soit défectueux. Dans ce cas, consultez votre détaillant Sony le plus proche.

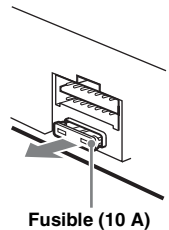

suite à la page suivante →

Nettoyage des connecteurs

L'appareil risque de ne pas fonctionner correctement si les connecteurs entre l'appareil et la façade sont sales. Pour éviter cette situation, retirez la façade (page 7) et nettoyez les connecteurs avec un coton-tige. N'exercez pas une pression excessive, sinon les connecteurs risquent d'être endommagés.

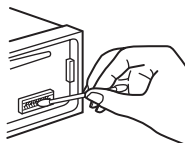

Appareil principal

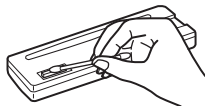

Arrière de la façade

Remarques

- Pour plus de sécurité, coupez le moteur avant de nettoyer les connecteurs et retirez la clé du contact.
- Ne touchez jamais les connecteurs directement avec les doigts ou avec un objet métallique.

Démontage de l'appareil

1 Retirez le tour de protection.

- 1 Retirez la façade (page 7).
- 2 Pincez les deux côtés du tour de protection, puis tirez-le.

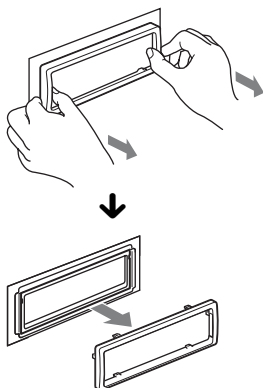

2 Retirez l'appareil.

- 1 Insérez simultanément deux clés de déblocage jusqu'à ce qu'elles émettent un dé clic.

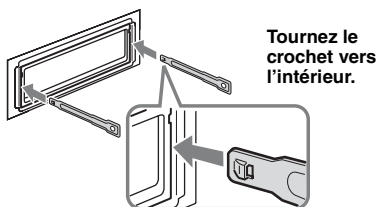

- 2 Tirez sur les clés de déblocage pour extraire l'appareil.

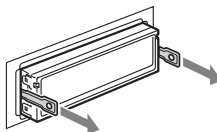

- 3 Faites glisser l'appareil en dehors de son support.

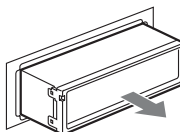

Caractéristiques techniques

Lecteur CD

Rapport signal/bruit : 120 dB

Réponse en fréquence : 10 à 20 000 Hz

Pleurage et scintillement : en dessous du seuil mesurable

Radio

FM

Plage de syntonisation : 87,5 à 107,9 MHz

Borne d'antenne : connecteur d'antenne externe

Fréquence intermédiaire : 150 kHz

Sensibilité utile : 10 dBf

Sélectivité : 75 dB à 400 kHz

Rapport signal/bruit : 70 dB (mono)

Séparation : 40 dB à 1 kHz

Réponse en fréquence : 20 à 15 000 Hz

AM

Plage de syntonisation : 530 à 1 710 kHz

Borne d'antenne : connecteur d'antenne externe

Fréquence intermédiaire : 25 kHz

Sensibilité : 26 μ V

Lecteur USB

Interface : USB (haute vitesse)

Courant maximal : 500 mA

Communication sans fil

Système de communication :

Norme Bluetooth version 2.0

Sortie :

Norme Bluetooth Power Class 2 (max. +4 dBm)

Portée de communication maximale :

En ligne directe, environ 10 m (33 pieds)*1

Bande de fréquence :

Bande de 2,4 GHz (2,4000 à 2,4835 GHz)

Méthode de modulation : FHSS

Profils Bluetooth compatibles*2 :

A2DP (Advanced Audio Distribution Profile)
AVRCP (Audio Video Remote Control Profile)
HFP (Handsfree Profile) 1.5
HSP (Headset Profile)

*1 La portée réelle varie en fonction de nombreux facteurs, tels que la présence d'obstacles entre les périphériques, les champs magnétiques autour des fours à micro-ondes, l'électricité statique, la sensibilité de la réception, les performances de l'antenne, le système d'exploitation, les applications logicielles, etc.

*2 Les profils standard Bluetooth sont destinés à la communication Bluetooth entre les périphériques.

Amplificateur de puissance

Sortie : sorties haut-parleurs (connecteurs de sécurité)

Impédance des haut-parleurs : 4 à 8 ohms

Puissance de sortie maximale : 52 W × 4 (à 4 ohms)

Généralités

Sorties :

Borne de sorties audio (avant/arrière)
Borne de sortie du caisson de graves (mono)
Borne de commande de relais d'antenne électrique
Borne de commande d'amplificateur de puissance

Entrées :

Borne d'entrée de télécommande
Borne d'entrée de l'antenne
Borne de commande ATT téléphone
Borne d'entrée de commande BUS
Borne d'entrée audio BUS
Prise d'entrée AUX (mini-prise stéréo)
Borne d'entrée du signal USB

Commandes de tonalité :

Graves : ±10 dB à 60 Hz (XPLOD)
Médiums : ±10 dB à 1 kHz (XPLOD)
Aigus : ±10 dB à 10 kHz (XPLOD)

Alimentation requise : batterie de voiture 12 V CC (masse négative)

Dimensions : environ 178 × 50 × 179 mm
(7 1/8 × 2 × 7 1/8 po.) (l/h/p)

Dimensions du montage : environ 182 × 53 × 162 mm
(7 1/4 × 2 1/8 × 6 1/2 po.) (l/h/p)

Poids : environ 1,2 kg (2 lb 11 oz)

Accessoires fournis :

Mini-télécommande : RM-X304
Composants destinés à l'installation et aux raccordements (1 jeu)

Appareils/accessoires en option :

Satellite de commande : RM-X4S
Câble BUS (fourni avec un cordon à broches RCA) : RC-61 (1 m), RC-62 (2 m)
Changeur CD (10 disques) : CDX-757MX
Changeur CD (6 disques) : CDX-T69
Sélecteur de source : XA-C40
Sélecteur AUX-IN : XA-300
Câble de connexion USB pour iPod : RC-100IP
Récepteur HD Radio™ : XT-100HD
Microphone externe : XA-MC10

Il est possible que votre détaillant ne propose pas certains des accessoires énoncés ci-dessus. Veuillez vous adresser à lui pour tout renseignement complémentaire.

La conception et les caractéristiques techniques sont sujettes à modification sans préavis.



- Aucun retardateur de flamme halogéné n'est utilisé dans certaines cartes à circuits imprimés.
- Aucun retardateur de flamme halogéné n'est utilisé dans la composition des coques.
- Du papier est utilisé pour les cales d'emballage.

Dépannage

La liste de contrôles suivante vous aidera à remédier aux problèmes que vous pourriez rencontrer avec cet appareil.

Avant de passer en revue la liste de contrôles ci-dessous, vérifiez les procédures de raccordement et d'utilisation.

Si le problème persiste, visitez le site d'assistance suivant.

Site d'assistance

<http://esupport.sony.com>
<http://www.xplodsony.com/>

Généralités

L'appareil n'est pas alimenté.

- Vérifiez le raccordement du fusible.
- Si vous mettez l'appareil hors tension et que l'affichage disparaît, vous ne pouvez pas le commander avec la télécommande.
→ Mettez l'appareil sous tension.

L'antenne électrique ne se déploie pas.

L'antenne électrique ne dispose pas d'un boîtier de relais.

suite à la page suivante →

Aucun son n'est émis.

- La fonction ATT est activée ou la fonction ATT téléphone (lorsque le câble d'interface d'un téléphone embarqué est raccordé au fil ATT) est activée.
- La position de la commande d'équilibre avant/arrière « FAD » n'est pas réglée pour un système à 2 enceintes.
- Le périphérique audio Bluetooth est en mode de pause.
→ Désactivez le mode de pause.

Aucun bip n'est émis.

- Le bip est désactivé (page 22).
- Un amplificateur de puissance en option est raccordé et vous n'utilisez pas l'amplificateur intégré.

Le contenu de la mémoire a été effacé.

- La touche RESET a été enfoncée.
→ Recommencez la procédure d'enregistrement dans la mémoire.
- Le câble d'alimentation ou la batterie a été déconnecté ou n'est pas correctement raccordé.

Les stations mémorisées et l'heure sont effacées.**Le fusible a sauté.****Émission de bruit lorsque la position de la clé de contact est modifiée.**

Les câbles ne sont pas raccordés correctement au connecteur d'alimentation du véhicule destiné aux accessoires.

En cours de lecture ou de réception, le mode de démonstration démarre.

Si aucune opération n'est effectuée pendant 5 minutes avec « DEMO-ON » activé, le mode de démonstration démarre.

→ Sélectionnez le réglage « DEMO-OFF » (page 22).

L'affichage disparaît de la fenêtre d'affichage ou il n'apparaît pas.

- Le régulateur de luminosité est réglé à « DIM-ON » (page 22).
- L'affichage disparaît si vous maintenez la touche (OFF) enfoncée.
→ Appuyez sur la touche (OFF) de l'appareil et maintenez-la enfoncée jusqu'à ce que l'affichage disparaisse.
- Les connecteurs sont sales (page 28).

La fonction arrêt automatique est inopérante.

L'appareil est mis sous tension. La fonction arrêt automatique s'active après la mise hors tension de l'appareil.

→ Mettez l'appareil hors tension.

Lecture de CD

Impossible d'introduire le disque.

- Un autre disque est déjà en place.
- Le disque a été introduit de force à l'envers ou dans le mauvais sens.

La lecture du disque ne commence pas.

- Le disque est défectueux ou sale.
- Les CD-R/CD-RW ne sont pas destinés à un usage audio (page 26).

Impossible de lire des fichiers MP3/WMA/AAC.

Le disque n'est pas compatible avec le format MP3/WMA/AAC ni avec la version de l'appareil. Pour plus de détails sur les disques et les formats compatibles, visitez le site d'assistance.

Certains fichiers MP3/WMA/AAC exigent un délai plus long que d'autres avant le début de la lecture.

La lecture des types de disques suivants exige un délai de démarrage plus long :

- disques comportant une hiérarchie de dossiers complexe ;
- disques enregistrés en multiséssion ;
- disques auxquels il est possible d'ajouter des données.

Les paramètres d'affichage ne défilent pas.

• Pour les disques contenant un grand nombre de caractères, le défilement peut être inopérant.

- « A.SCRL » est réglé à « OFF ».
→ Sélectionnez le réglage « A.SCRL-ON » (page 22).
- Appuyez sur la touche (DSPL) (SCRL) et maintenez-la enfoncée.

Le son saute.

- L'installation est incorrecte.
→ Installez l'appareil suivant un angle de moins de 45° dans un endroit stable de la voiture.
- Le disque est défectueux ou sale.

Les touches de commande sont inopérantes. Le disque ne s'éjecte pas.

Appuyez sur la touche RESET (page 6).

Réception radio

Impossible de capter des stations.**Le son comporte des parasites.**

Le raccordement n'a pas été correctement effectué.

→ Raccordez un câble de commande d'antenne électrique (bleu) ou un câble d'alimentation d'accessoires (rouge) au câble d'alimentation de l'amplificateur d'antenne du véhicule (uniquement si votre véhicule est équipé d'une antenne FM/AM intégrée dans la fenêtre arrière ou latérale).

→ Vérifiez le raccordement de l'antenne de voiture.
→ Si l'antenne automatique ne se déploie pas, vérifiez le raccordement du câble de commande d'antenne électrique.

Impossible de capter une présélection.

- Enregistrez la fréquence correcte dans la mémoire.
- Le signal capté est trop faible.

Le réglage automatique des stations est impossible.

- Le réglage du mode de recherche locale est incorrect.
 - La recherche des fréquences s'arrête trop souvent :
Sélectionnez le réglage « LOCAL-ON » (page 22).
 - La recherche des fréquences ne s'arrête sur aucune station :
Sélectionnez le réglage « LOCAL-OFF » (page 22).
- Le signal capté est trop faible.
 - Effectuez une syntonisation manuelle.

En cours de réception FM, l'indication « ST » clignote.

- Réglez la fréquence correctement.
- Le signal capté est trop faible.
 - Sélectionnez le réglage « MONO-ON » (page 22).

Une émission FM en stéréo est entendue en mode mono.

- L'appareil est en mode de réception mono.
→ Sélectionnez le réglage « MONO-OFF » (page 22).

Lecture USB

La lecture est impossible avec un concentrateur USB.

Cet appareil ne peut pas reconnaître pas les périphériques USB raccordés à l'aide d'un concentrateur USB.

Impossible de lire certains éléments.

Un périphérique USB ne fonctionne pas.
→ Raccordez-le de nouveau.

Le périphérique USB exige un délai plus long avant le début de la lecture.

Le périphérique USB contient des fichiers comportant une hiérarchie de dossiers complexe.

Un bip est émis.

Le périphérique USB a été débranché pendant la lecture.
→ Veillez à arrêter la lecture avant de débrancher un périphérique USB afin de protéger les données.

Le son est intermittent.

Il est possible que le son soit intermittent à un haut débit binaire supérieur à 320 kbit/s.

Fonction Bluetooth

Le périphérique à connecter ne détecte pas cet appareil.

- Avant d'effectuer le pairage, réglez cet appareil en mode de veille de pairage.
- Lorsqu'il est connecté à un périphérique Bluetooth, cet appareil ne peut pas être détecté par un autre périphérique. Désactivez la connexion en cours et recherchez l'appareil à partir de l'autre périphérique.
- Une fois le périphérique apparié, activez la sortie du signal Bluetooth (page 18).

Impossible d'établir la connexion.

- Connectez cet appareil à partir d'un périphérique Bluetooth ou vice versa. La connexion est contrôlée d'un côté (cet appareil ou le périphérique Bluetooth), mais pas des deux.
- Vérifiez les procédures de pairage et de connexion en vous reportant au manuel de l'autre périphérique, etc., puis recommencez cette opération.

Le volume de la voix de l'interlocuteur est faible.

Réglez le niveau de volume.

Un interlocuteur trouve le volume trop faible ou trop élevé.

Réglez le volume en conséquence à l'aide du gain micro (page 19).

Il y a de l'écho ou des parasites pendant les conversations téléphoniques.

- Baissez le volume.
- Si les bruits ambiants autres que ceux de la conversation téléphonique sont forts, essayez de les réduire.
Par exemple : si une fenêtre est ouverte et que le bruit du trafic, par exemple, est fort, fermez la fenêtre. Si la climatisation fait beaucoup de bruit, baissez-la.

Le téléphone n'est pas connecté.

Lors de la lecture du son Bluetooth, le téléphone n'est pas connecté même si vous appuyez sur  (mains libres).

→ Connectez cet appareil à partir du téléphone.

La qualité sonore du téléphone est médiocre.

La qualité sonore du téléphone dépend des conditions de réception du téléphone cellulaire.

→ Déplacez votre véhicule dans un endroit où la réception est meilleure si elle était médiocre.

Le volume du périphérique audio connecté est faible (élevé).

Le niveau de volume varie d'un périphérique audio à l'autre.

→ Réglez le volume du périphérique audio connecté ou de cet appareil.

Le son saute en cours de lecture d'un périphérique audio Bluetooth.

- Réduisez la distance entre l'appareil et le périphérique audio Bluetooth.
- Si le périphérique audio Bluetooth est rangé dans un étui qui interrompt le signal, sortez-le de cet étui pour l'utiliser.
- Plusieurs périphériques Bluetooth ou autres périphériques qui émettent des ondes radio sont utilisés à proximité.
 - Mettez les autres périphériques hors tension.
 - Réduisez la distance à partir des autres périphériques.
- Le son de la lecture s'interrompt momentanément lorsque la connexion entre cet appareil et le téléphone cellulaire est en cours. Ceci ne constitue aucunement un problème de fonctionnement.

suite à la page suivante →

Impossible de commander le périphérique audio Bluetooth connecté.

Vérifiez que le périphérique audio Bluetooth connecté prend en charge le profil AVRCP.

Certaines fonctions ne sont pas activées.

Vérifiez que le périphérique à connecter prend en charge les fonctions en question.

Un appel commence involontairement.

Le téléphone connecté est réglé pour répondre automatiquement à un appel.

Aucun son n'est émis par les haut-parleurs du véhicule lors d'un appel en mains libres.

Si le son est émis par le téléphone cellulaire, réglez ce dernier de sorte qu'il émette le son par l'intermédiaire des haut-parleurs du véhicule.

« OFF BT » apparaît lors de l'initialisation.

Appuyez sur la touche (BT) et maintenez-la enfoncée jusqu'à ce que «  » s'éteigne. Ensuite, initialisez une nouvelle fois l'appareil (page 21).

Le microphone externe ne fonctionne pas.

Le réglage du microphone est incorrect.
→ Sélectionnez le réglage « MIC-EXT » (page 22).

Affichage des erreurs et messages

CHECKING

L'appareil confirme le raccordement d'un périphérique USB.

→ Attendez que la confirmation du raccordement soit terminée.

ERROR*1

- Le disque est sale ou inséré à l'envers.*2
→ Nettoyez le disque ou insérez-le correctement.
- Un disque vierge a été inséré.
- Le disque ne peut pas être lu en raison d'un problème.
→ Insérez-en un autre.
- Le périphérique USB n'a pas été automatiquement reconnu.
→ Rebranchez-le à nouveau.
- Appuyez sur  pour retirer le disque.

FAILURE (reste allumé tant qu'aucune touche n'est activée.)

Les haut-parleurs ou les amplificateurs ne sont pas raccordés correctement.

→ Reportez-vous au manuel d'installation de ce modèle pour vérifier les raccordements.

FAILURE (reste allumé pendant environ 1 seconde.)

La mémorisation d'une station radio SAT sur un numéro présélectionné a échoué alors qu'un récepteur SAT était raccordé.

→ Vérifiez que vous recevez la station radio que vous souhaitez mémoriser, puis essayez de nouveau.

HUB NO SUPRT

Cet appareil ne prend pas en charge les concentrateurs USB.

LOAD

Le changeur CD est en train de charger le disque.
→ Attendez que cette opération soit terminée.

L. SEEK +/-

Le mode de recherche locale est activé en cours de recherche automatique des fréquences.

NO DEV (aucun périphérique)

(SOURCE) est sélectionné alors qu'aucun périphérique USB n'est raccordé. Un périphérique USB ou un câble USB a été débranché pendant la lecture.

→ Veillez à brancher un périphérique USB et un câble USB.

NO DISC

Aucun disque n'est inséré dans le changeur CD.
→ Insérez des disques dans le changeur CD.

NO MAG

Le chargeur n'a pas été inséré dans le changeur CD.
→ Insérez le chargeur dans le changeur CD.

NO MUSIC

Le disque ou le périphérique USB ne contient aucun fichier de musique.

→ Insérez un CD dans cet appareil ou dans un changeur CD compatible MP3.

→ Raccordez un périphérique USB contenant un fichier audio.

NO NAME

Aucun nom de disque, d'album, d'artiste et/ou de plage n'est écrit sur la plage.

OFFSET

Il est possible qu'il y ait un problème de fonctionnement.

→ Vérifiez le raccordement. Si le message d'erreur reste affiché, contactez votre détaillant Sony le plus proche.

OVERLOAD

Le périphérique USB est saturé.

→ Déconnectez le périphérique USB, puis modifiez la source en appuyant sur (SOURCE).

→ Indique que le périphérique USB ne fonctionne plus ou qu'un périphérique non pris en charge est raccordé.

READ

L'appareil lit toutes les informations de plage et d'album sur le disque.

→ Attendez que la lecture soit terminée et la lecture commence automatiquement. Selon la structure du disque, cette opération peut prendre plus d'une minute.

RESET

Impossible de commander le lecteur CD, le changeur CD ou le périphérique USB en raison d'un problème.

→ Appuyez sur la touche RESET (page 6).

USB NO SUPRT (USB non pris en charge)

Le périphérique USB raccordé n'est pas pris en charge.

→ Pour plus de détails sur la compatibilité de votre périphérique USB, visitez le site d'assistance.

« » ou « »

Pendant le retour ou l'avance rapide, vous avez atteint le début ou la fin du disque et vous ne pouvez pas aller plus loin.

« »

Le caractère ne peut pas être affiché.

*1 *Si une erreur se produit lors de la lecture d'un CD, le numéro de disque du CD ne s'affiche pas.*

*2 *Le numéro du disque qui a provoqué l'erreur s'affiche à l'écran.*

Si ces solutions ne permettent pas d'améliorer la situation, contactez votre détaillant Sony le plus proche.

Si vous portez l'appareil à réparer en raison d'un problème de lecture de CD, apportez le disque utilisé au moment où le problème s'est produit.

**If you have any questions/problems
regarding this product, try the following:**

1 *Read Troubleshooting in these
Operating Instructions.*

2 *Reset the unit.*

Note: Stored data may be erased.

3 *Please contact (U.S.A. only);*

Call **1-800-222-7669**

URL **<http://www.SONY.com>**